



Systemy pro využití dešťové vody
Podzemní a nadzemní nádrže
Vsakovací systémy

2021



Carat

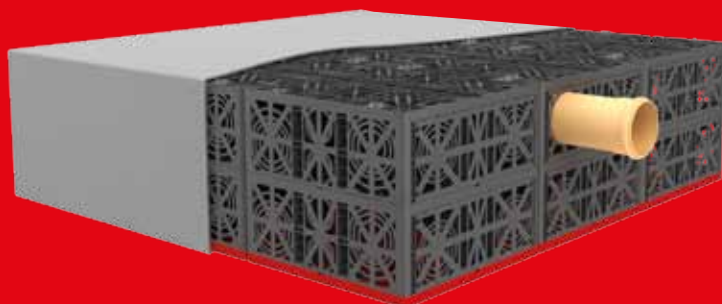

přes **50** let
kvality a inovace

Ceny uvedeny bez DPH, platné od 1.7. 2021.



Evropská jednička v produkci systémů na využívání dešťové vody.

Náš program: přesvědčivý a mnohostranný

Firma GRAF disponuje více než padesátiletou zkušeností ve vývoji a výrobě zvláště kvalitních umělohmotných produktů. V oblasti plastových sběrných nádrží na dešťovou vodu jsme dnes leaderem na německém trhu. Díky jednomu z nejobsáhlejších dodavatelských programů jsme schopni nabídnout Vám užitečná zařízení na dešťovou vodu vhodná pro jakoukoliv oblast použití.

Naše síla: inovativní přístup blízký zákazníkovi

Naše firma je stále otevřena novým nápadům a přáním zákazníků. Tyto podněty se okamžitě stávají součástí dalšího vývoje nových produktů. Takto jsme se stali jednou z nejvíce inovativních firem v oblasti umělých hmot - dokládají to četné patenty, ochranná práva a vyznamenání. Naše nádrže na vodu Herkules byla vyznamenána Oborovým sdružením umělohmotného a spotřebního zboží v rámci soutěže „Produkty roku 1999“. V roce 2002 byl při stejné soutěži rovněž vyznamenán produkt firmy GRAF: vsakovací blok 300.

Naše výroba: moderní a flexibilní

Provozujeme jedno z nejmodernějších výrobních zařízení v Evropě. Naše nádrže a nádoby jsou vyrobeny z kvalitního 100% recyklovatelného polyethylenu (PE) a polypropylenu (PP). Tento materiál umožňuje bezešvou výrobu rotačním způsobem a našim nádržím propůjčuje vysokou rázovou pevnost a desítky let dlouhou životnost.



Polyethylen a polypropylen: jasné přednosti ve srovnání s betonem

Na základě podstatně nižší hmotnosti se nádrže z PE o objemu do 6 500l dají instalovat bez pomoci jeřábu, čímž také odpadávat příslušné náklady. Nádrže z PE a PP kromě toho vynikají hladkým provedením vnitřních a vnějších ploch. To zaručuje dlouhodobě vysokou kvalitu vody a snadné čištění. Nádrže firmy GRAF jako je Herkules, Top-Tank a sudy na dešťovou vodu jsou rovněž vyrobeny z PE a vyrábějí se metodou vstříkování.

Jedinečná výrobní metoda

Série nádrží Carat firmy GRAF je vyráběna pro nádrže těchto velikostí dosud jedinečnou výrobní metodou. Vstříkovací postup dává výrobkům nesrovnatelnou stabilitu - všechny nádrže jsou pojezdové nákladními auty s možností částečného zabudování do spodní vody. Přitom nová metoda zaručuje přizpůsobivost všech komponentů.

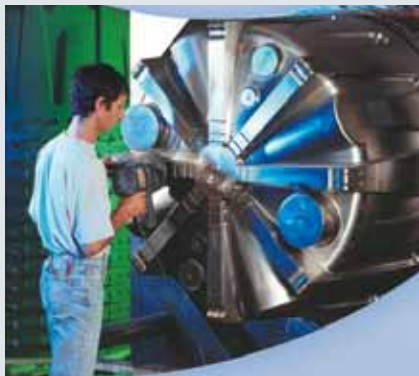

30 let záruka

Firma GRAF sází při výrobě série nádrží Carat na nejvyšší kvalitativní standardy a nejmodernější výrobní postupy. Jelikož jsme přesvědčeni o kvalitě svého špičkového výrobku, poskytujeme 30 let záruku na všechny nádrže Carat.



Naše domovská stránka: jednoduchá a přehledná, praktická a informativní

Na naší domovské stránce naleznete podrobné informace týkající se našich produktů a všeho z oblasti využití dešťové vody. Kromě toho se zde prostřednictvím multimediální 3D-animace můžete informovat o provozu a instalaci užitého zařízení na dešťovou vodu od firmy GRAF. Praktické plánovací pomůcky Vám usnadní nalezení takového užitého zařízení na dešťovou vodu, které bude co nejvíce vyhovovat Vaším požadavkům.

www.graf-online.de

Náš cíl: Vaše spokojenost

Více než 100.000 spokojených zákazníků využívá předností užitého zařízení na dešťovou vodu pocházejících od firmy GRAF a šetří tak denně drahou pitnou vodu. O naší výkonnosti bychom rádi přesvědčili také Vás.

Využívání dešťové vody pro vlastní úsporu a ekologii

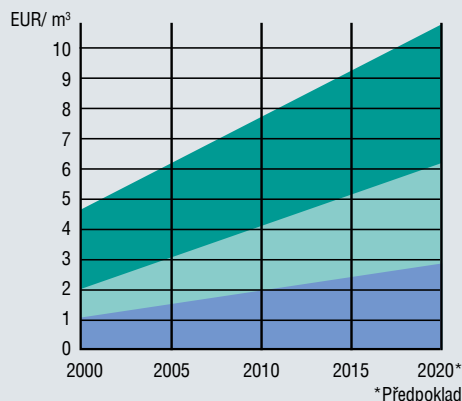

Vývoj cen za pitnou a odpadní vodu

- pitná voda
- odpadní voda
- součet pitné a odpadní vody

Voda je stále dražší

Voda je drahocenné zboží. I přesto, že je spotřeba konstantní nebo dokonce lehce klesající, je částka za roční vyúčtování vodného a stočného každý rok vyšší. Důvodem neustále se zvyšující ceny jsou zvyšující se náklady na čištění pitné vody a likvidaci odpadních vod. Kromě toho v mnoha oblastech klesá hladina spodních vod. Celkové zásoby pitné vody se tak snižují - také to vyhání cenu nahoru. Ve středně dlouhém časovém horizontu se na této situaci nic nezmění. Výsledkem je, že ceny budou i nadále růst.

Výpočet velikosti nádrže

Nutná velikost nádrže zásadně závisí na třech faktorech:

- místním množství srážek
- velikosti plochy
- potřebě dešťové vody



Využitím dešťové vody je možné uspořit až 50 % pitné vody

Rozborem průměrné spotřeby 150 litrů pitné vody na osobu a den se ukazuje, že asi 50 % této spotřeby lze bez jakéhokoliv snížení komfortu nahradit vodou dešťovou. Počínaje splachováním toalety, přes praní a úklid až po zalévání zahrady.

Vycházíme-li z toho, že ceny za vodu budou dále stoupat, pak se celé uživatelské zařízení na dešťovou vodu, nepočítaje v to náklady na instalaci, vrátí za 5 - 8 let. Kromě toho je mnoho obcí, které využít dešťové vody a její následné vsakování finančně podporují. Jak však mezi velkým množstvím programů najít ten správný? S námi to není žádný problém, pomůžeme Vám, rychle a přímo.

Kvalita vody, již můžete důvěřovat

Při používání osvědčené filtrovací techniky GRAF je voda vždy průzračně čistá a bez zápachu. Voda z uživatelských zařízení na dešťovou vodu je hygienicky naprosto nezávadná. Doložily to četné prověrky nezávislých institucí, např. Institutu hygieny v Brémách.

Využívání dešťové vody - menší zatížení pro životní prostředí

Používání dešťové vody má smysl také z hlediska ekologického. Protože místo toho, aby voda přímo odtékala, jsou srážky na Vašem pozemku zadržovány. Sníží se tím zatížení kanalizace. Tento pozitivní efekt ještě zesílí v okamžiku, kdy je nadbytečná povrchová voda při intenzivních dešťových srážkách a přeplněných zásobnících zachytávána pomocí dodatečně připojeného vsakovacího zařízení. Také v oblasti vsakovacích zařízení nabízí firma GRAF vospělou techniku, která se již v praxi mnohokrát osvědčila. Decentralizovaný průsak dešťové vody získává v mnoha zemích finanční podporu.

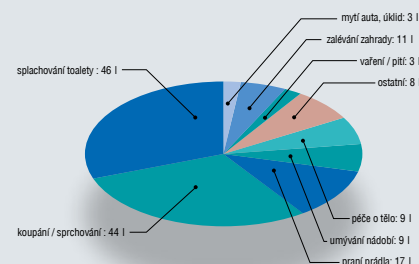

Průměrná spotřeba vody v domácnosti (celkem: cca 150l na osobu a den)

- lze nahradit dešťovou vodou
- pitná voda, již nahradit nelze

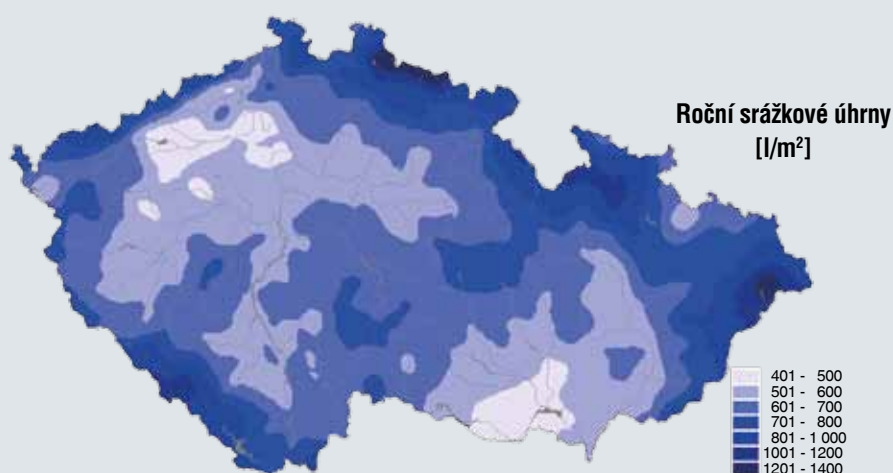

Zahradnické využití - velikost zahrady

		0 m ²	100 m ²	200 m ²	300 m ²	500 m ²	700 m ²
Domácí využití - počet osob	0		2700 litrů	2700 litrů	2700 litrů	2700 litrů	3500 litrů
	2	2700 litrů	2700 litrů	3500 litrů	3500 litrů	4500 litrů	6000 litrů
	4	4500 litrů	4500 litrů	6000 litrů	6000 litrů	7000 litrů	7000 litrů
	6	6000 litrů	7000 litrů	7000 litrů	9000 litrů	9000 litrů	9000 litrů
	8	9000 litrů	9000 litrů	9000 litrů	12000 litrů	12000 litrů	12000 litrů

Jedinečné řešení nádrží, patentováno po celém světě!

Podzemní nádrže na dešťovou vodu CARAT vyrobené z PP vstřikováním!

Světová novinka: jedinečný výrobní způsob

Podzemní nádrž Carat firmy GRAF se vyrábí na rozdíl od obvyklých zemních nádrží tlakovým vstřikovacím způsobem - celosvětově jedinečný pro nádrže této velikosti na rozdíl od rotomoldingu, tlakové vstřikování předává nádrži dosud nebyvalou stabilitu, jakož i nesrovnatelnou přesnost přizpůsobení jednotlivých komponentů.

Síly stěn jsou na rozdíl od současných nádrží vyrobené rotomoldingem, ve všech částech nádrže rovnoměrné. Výrobní tolerance jsou minimální. Pro vývoj a výrobu série nádrží Carat musel být vyvinut a vyroben jeden z největších vstřikovacích lisů v Evropě. Výsledkem je výrobek špičkové třídy. Podzemní nádrž Carat je vyrobena z kvalitního materiálu Duralen®. Duralen je mimořádně pevný a nárůzdorný materiál a tím nejlépe vhodný pro výrobu zemních nádrží. **Tvárnost a vysoká pevnost zaručují optimální stabilitu podzemní nádrže.** Materiál celkově zaručuje jedinečnou životnost Vaší podzemní nádrže Carat. Navíc je Duralen® bez problémů recyklovatelný. Jsou to materiálové vlastnosti, které přesvědčují!

Zapomeňte na rotomolding!



Další výhody:

- **Vysoká stabilita díky nejmodernější technologii výroby**
- Jedinečná přizpůsobivost díky novému výrobnímu postupu
- Stálá kvalita kontrolovaná TÜV kontrolou konstrukce a výroby
- Pojezdové osobními i nákladními vozy
- Stabílní vůči spodní vodě díky mimořádně pevné konstrukci
- Snadná doprava umožněná nízkou váhou a průběžným H profilem
- Bezpečná investice - 30 let záruka
- Libovolně rozšiřitelné

30
let
záruka

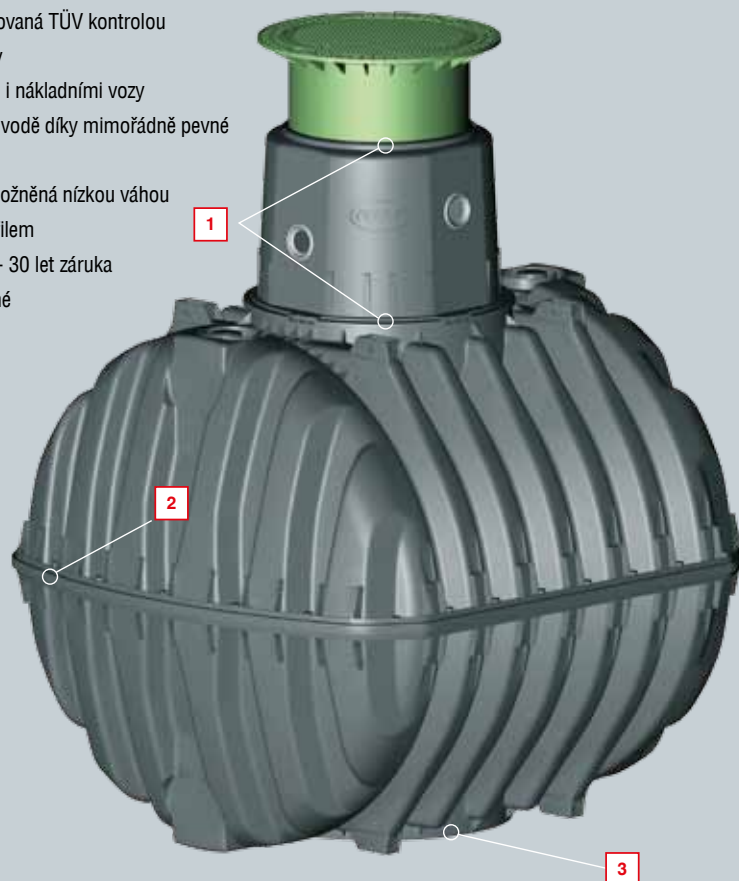

Utěsněno až po horní hranu terénu (2 těsnění)

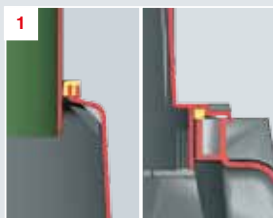

Průběžný stabilizační prsteneček s jedinečným H profilem

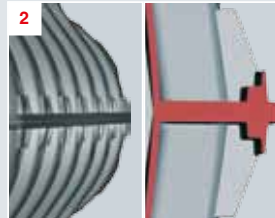

Žebrované dno nádrže zaručuje zvýšenou odolnost proti spodní vodě

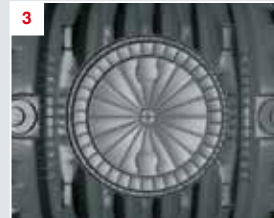

První nádrž, ze které se Vám zatočí hlava

Podzemní nádrž Carat firmy GRAF má otočný teleskopický nástavec nádrže. Tím může být nástavec nádrže vyrovnán nezávisle na podzemní nádrži vůči přípojům - velké usnadnění při montáži. Připojení všech instalačních vedení se provede pěti sériovými jazýčkovými těsněními. Teleskopický nástavec nádrže Carat uzavírá systém až k horní hraně terénu. K optimálnímu přizpůsobení místním podmínkám, jakož i průběžnému nastavování výšky, lze sklánět o 5°. Celý systém je utěsněný až k horní hraně terénu.

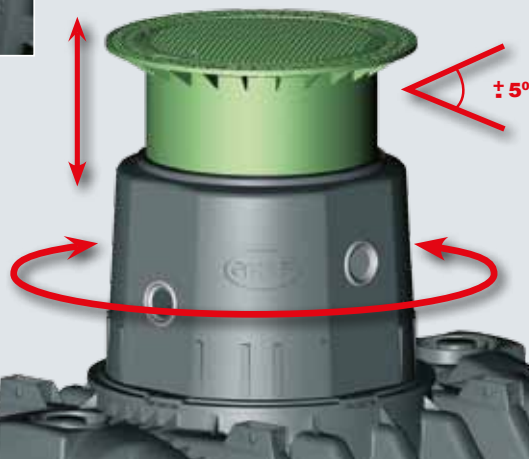

Podzemní nádrž Carat lze přejíždět osobním nebo nákladním automobilem.

Objem nádrže 2.700 až 10.000 litrů, max. zatížení osy 2,2t ve spojení s teleskopickým nástavcem a litinovým poklopem třídy B nebo max. zatížení osy 8t (celková max. váha 12t) s teleskopickým vyrovnávacím nástavcem pro betonové poklopy.

Nádrž na dešťovou vodu CARAT
pojezdové pro osobní i nákladní vozidla do 12 t (bez váky nádrže)

Objem/litrů	obj. číslo	Cena / Kč	Napojení v dómu
2700 s DÓMEM	370001	18 964,-	5x DN 100
3750 s DÓMEM	370002	25 635,-	5x DN 100
4800 s DÓMEM	370003	31 291,-	5x DN 100
6500 s DÓMEM	370004	42 504,-	5x DN 100
8500 XL BEZ DÓMU	370043	57 865,-	5x DN 150/100
10000 XL BEZ DÓMU	370044	65 716,-	5x DN 150/100
DÓM NÁDRŽE	371018	4 367,-	5x DN 150
DÓM NÁDRŽE	371014	4 367,-	5x DN 100

Teleskopický poklop

Dóm nádrže

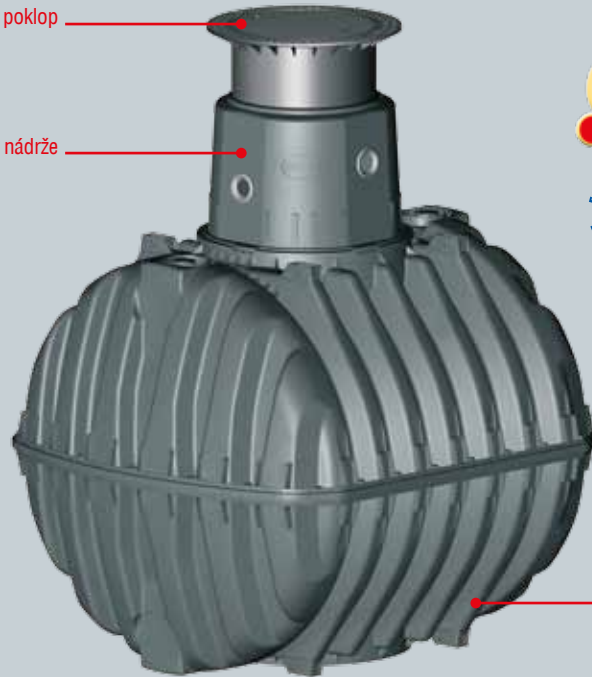

30
let
záruka

EINSTIEGSDM
nach
DIN
EINSTIEGSDM

Nádrž

V uvedených cenách nejsou zahrnuty ceny poklopů!!!

Technická data

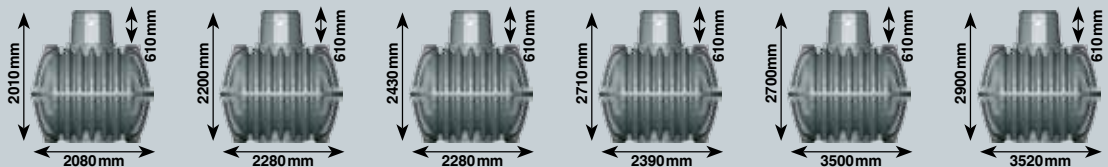

Rozměry/váha	2700 l	3750 l	4800 l	6500 l	8500 l	10000 l
Šířka	1565 mm	1755 mm	1985 mm	2190 mm	2040 mm	2240 mm
Vnitřní ø teleskop. poklopu	800 mm	800 mm	800 mm	800 mm	800 mm	800 mm
Váha Carat	120 kg	150 kg	185 kg	220 kg	380 kg	455 kg
Zatížitelnost						
Max. tlak na osu	8 t	8 t	8 t	8 t	8 t	8 t
Max. celková váha	12 t	12 t	12 t	12 t	12 t	12 t
Překrytí zeminou	800-2000 mm	800-2000 mm	800-2000 mm	800-2000 mm	800-2000 mm	800-2000 mm
Max. překrytí zeminou - při výskytu spodní vody	1800 mm	1800 mm	1800 mm	1800 mm	1800 mm	1800 mm
Spodní voda						
Stabilní vůči spodní vodě	po horní okraj nádrže		do středu nádrže	do středu nádrže	do středu nádrže	do středu nádrže
Potřebné překrytí zeminou	800 mm		800 mm	800 mm	800 mm	800 mm

Před instalací prostudujte montážní návod.



Modulový systém CARAT XXL

vyberte si velikost nádrže, kterou potřebujete

Podzemní nádrž Carat lze přejíždět osobním nebo nákladním automobilem.

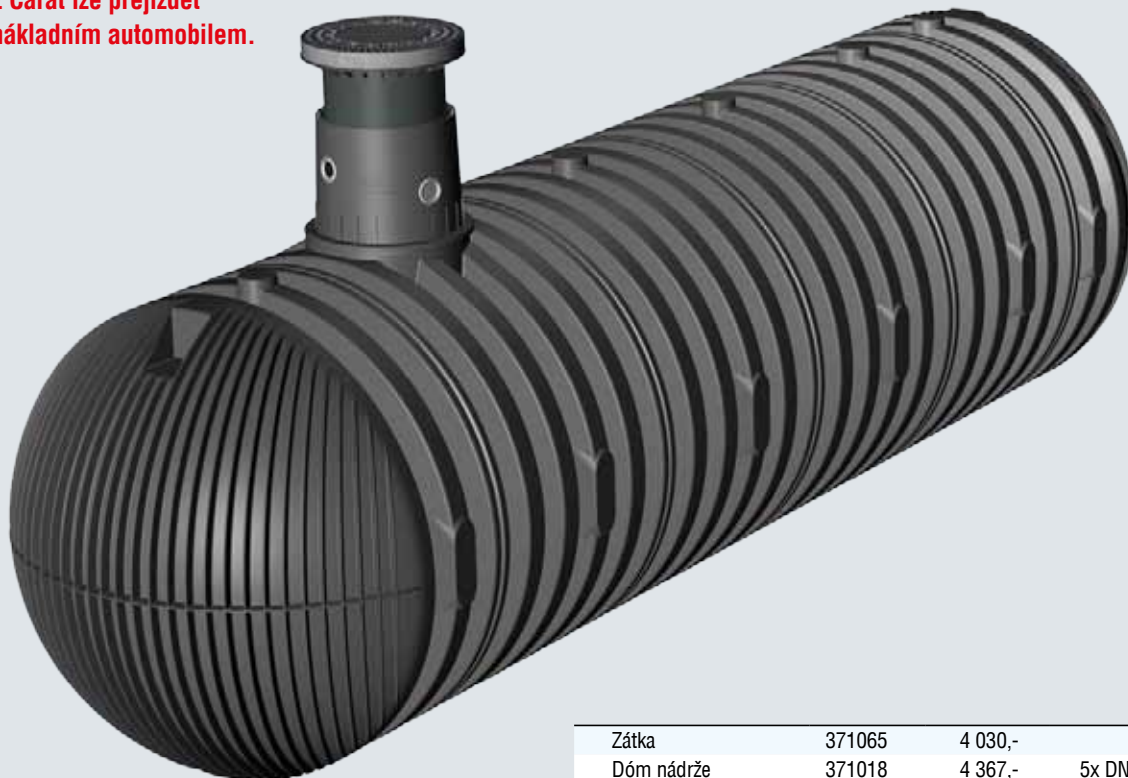

Zátka	371065	4 030,-	
Dóm nádrže	371018	4 367,-	5x DN 150
Dóm nádrže	371014	4 367,-	5x DN 100

Rozměry

Objem [litry]	obj. číslo	Cena / Kč	Šířka B [mm]	Délka l [mm]	Výška h [mm]	Výška h _{ges} [mm]	Výška ht [mm]	Vnitřní Ø [mm]	Váha [kg]
16000	380811	128 845,-	2500	4660	2550	3160	610	650	750
* 22000	380812	181 239,-	2500	6140	2550	3160	610	650	1000
* 26000	380813	213 141,-	2500	6930	2550	3160	610	650	1200
* 32000	380814	267 971,-	2500	8415	2550	3160	610	650	1475
36000	380815	307 451,-	2500	9205	2550	3160	610	650	1585
* 42000	380816	354 704,-	2500	10690	2550	3160	610	650	1865
46000	380817	391 464,-	2500	11480	2550	3160	610	650	1975
* 52000	380818	na dotaz	2500	12965	2550	3160	610	650	2250
56000	380819	na dotaz	2500	13755	2550	3160	610	650	2360
* 62000	380820	na dotaz	2500	15240	2550	3160	610	650	2640
66000	380821	na dotaz	2500	16030	2550	3160	610	650	2750
* 72000	380822	na dotaz	2500	17510	2550	3160	610	650	3030
76000	380823	na dotaz	2500	18300	2550	3160	610	650	3140

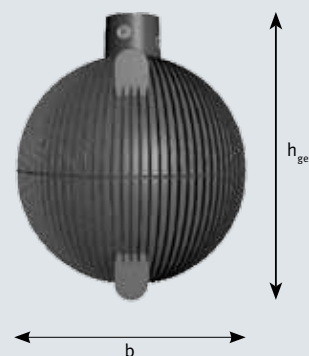

V uvedených cenách nádrží nejsou zahrnuty ceny poklopů, dómů a zátek. Možnost nádrže o objemu až do 122 000 l.

Technické informace

Max. překrytí (bez spodní vody/pochozí):	1500 mm
Max. zatížení na nápravu:	13,5t
Max. celkové zatížení:	40t / 60t s betonovou roznášecí deskou
Překrytí při jezdovém zatížení:	800-1500 mm
Spodní voda do:	do středu nádrže
Překrytí při spodní vodě:	800-1500 mm
Napojení:	5 x DN 150

* S otvory pro dva domy. (s možností 1 dóm + 1 zátka)

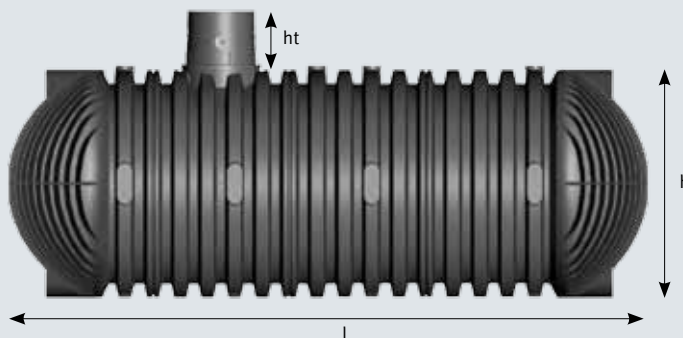

Před instalací prostudujte montážní návod.

Kompletní sestava GARTEN JET



Cenově výhodná sada s čerpadlem a jednoduchou obsluhou. Díky rozšiřující sadě č. 2 je dosaženo 100 % účinnosti. Jednoduché napojení čerpadla díky připojovacímu boxu GRAF.



Zahradní sestava Garten Jet

- Cenově výhodné řešení
- Pochozí poklop v zelené barvě
- Integrovaná filtrační jednotka
- Jednoduchá instalace díky připraveným komponentům

Obsah dodávky

- 1 Podzemní nádrž Carat
- 2 Teleskopický vyrovnávací nástavec s PE poklopem MINI
- 3 Rozšiřující sada 2 obsahuje:
 - interní filtr Universal-Filter 3
 - vtokové hrdlo s ochranou proti víření vody
 - přepadový sifon s ochranou proti vniknutí drobných zvířat
 - rychlomontážní manžetu Spannfix
- 4 Technická sada - Garten Jet obsahuje:
 - čerpadlo zahradní soupravy Jet 700
 - box pro připojení vody
 - sací soupravu s 10 m sací hadicí 1"



Sestava podzemní nádrže Carat Garten Jet s pochozím poklopem nádrže

Objem/litrů	Napojení	obj. číslo	Cena / Kč
2700	DN 100	370100	37 821,-
3750	DN 100	370101	44 491,-
4800	DN 100	370102	50 146,-
6500	DN 100	370103	61 359,-
8500 XL	DN 150	370104	87 278,-
10000 XL	DN 150	370105	95 139,-
8500 XL	DN 100	370106	81 689,-
10000 XL	DN 100	370107	89 538,-



Čerpadlo zahradní sestavy Jet 700



Sestava podzemní nádrže Carat Garten Jet s pojezdovým poklopem nádrže pro osobní automobily

Objem/litrů	Napojení	obj. číslo	Cena / Kč
2700	DN 100	370200	45 594,-
3750	DN 100	370201	52 264,-
4800	DN 100	370202	57 931,-
6500	DN 100	370203	68 806,-
8500 XL	DN 150	370204	95 063,-
10000 XL	DN 150	370205	102 913,-
8500 XL	DN 100	370206	89 462,-
10000 XL	DN 100	370207	97 323,-



Interní filtr - Universal-Filter 3

Kompletní sestava GARTEN KOMFORT

Kompletní řešení k zavlažování zahrady pomocí výkonného ponorného čerpadla s automatickým řízením a s možností napojení na zavlažovací systém.



Sestava Garten Komfort

- Vysoký komfort obsluhy
- Čerpadlo se vypne i zapne automaticky
- Na povrchu je patrný pouze poklop
- Jednoduchá instalace a pohodlný odběr vody pomocí boxu pro připojení vody (připraveno pro zavlažovací systém)

Obsah dodávky

- Podzemní nádrž Carat
- Teleskopický vyrovnávací nástavec s PE poklopem MINI
- Rozšiřující sada 2 obsahuje:
 - interní filtr Universal - Filter 3
 - vtokové hrdlo s ochranou proti víření vody
 - přeřadový sifon s ochranou proti vniknutí drobných zvířat
 - rychlomontážní manžetu Spannfix
- Technická sada Garten Komfort obsahuje:
 - ponorné a sací čerpadlo Integra-Inox® 1100 s ochranou proti chodu za sucha a automatickým zapínáním a vypínáním
 - box pro připojení vody (externí i interní)
 - sací soupravu s 10 m sací hadicí 1"



Sestava podzemní nádrže Carat Garten Komfort s pochozím poklopem nádrže

Objem/litrů	Napojení	obj. číslo	Cena / Kč
2700	DN 100	370110	42 635,-
3750	DN 100	370111	49 306,-
4800	DN 100	370112	54 961,-
6500	DN 100	370113	66 174,-
8500 XL	DN 150	370114	92 094,-
10000 XL	DN 150	370115	99 955,-
8500 XL	DN 100	370116	86 503,-
10000 XL	DN 100	370117	94 354,-



Sestava podzemní nádrže Carat Garten Komfort s pojezdovým poklopem nádrže pro osobní automobily

Objem/litrů	Napojení	obj. číslo	Cena / Kč
2700	DN 100	370210	50 408,-
3750	DN 100	370211	57 079,-
4800	DN 100	370212	62 746,-
6500	DN 100	370213	73 958,-
8500 XL	DN 150	370214	99 867,-
10000 XL	DN 150	370215	107 728,-
8500 XL	DN 100	370216	94 277,-
10000 XL	DN 100	370217	102 138,-

+ další možnost napojení:



Kompletní sestava ECO-Plus



Cenově výhodná sada pro zahradní i domovní využití dešťové vody. Šetří cca 75 l vody na osobu a den. Automatické přepínání na zdroj pitné vody při poklesu hladiny dešťové vody v nádrži. Díky důmyslné filtraci je dosaženo nejlepší kvality vody.

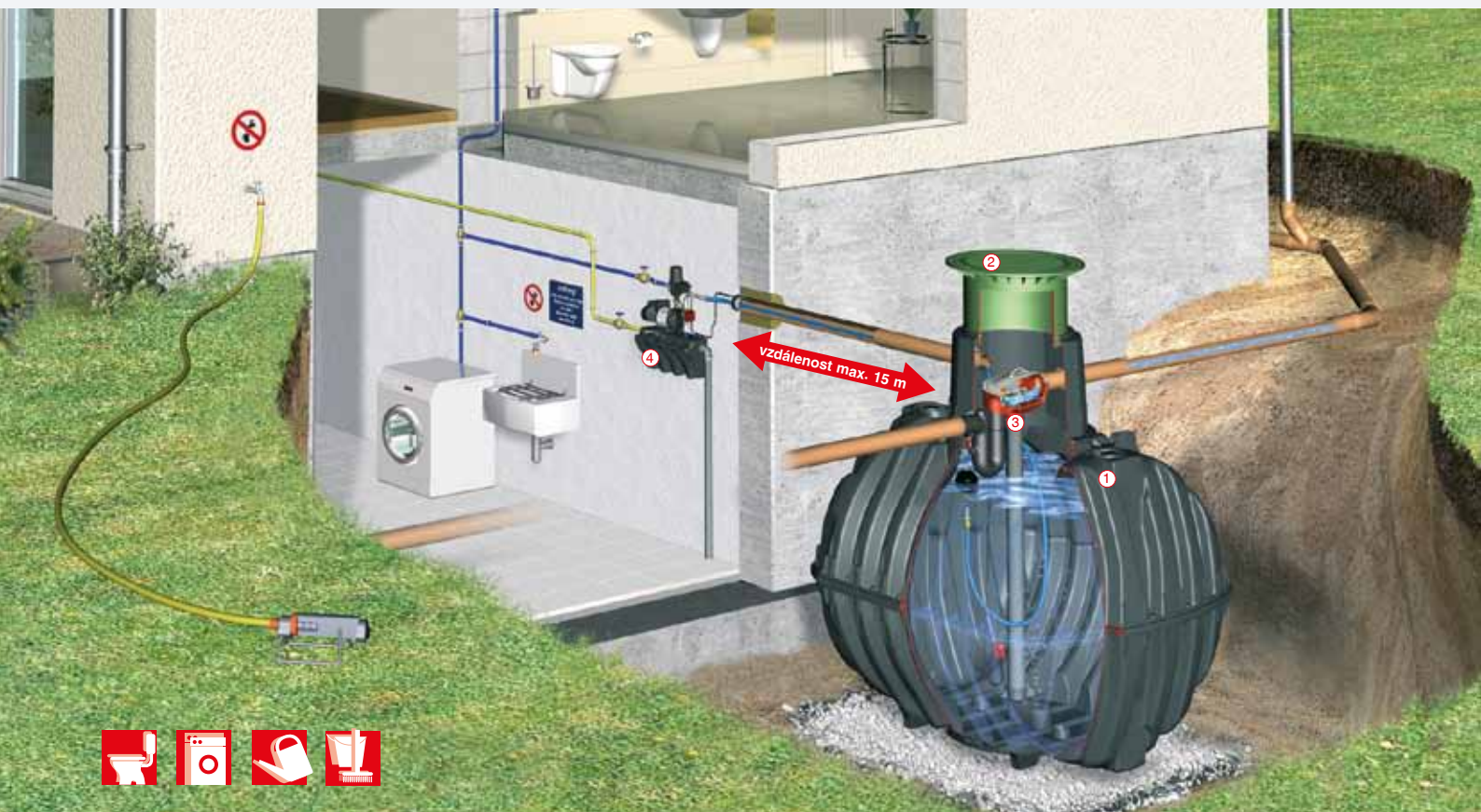

Sestava ECO-Plus

- Cenově výhodné kompletní řešení
- Patentovaná filtrační technika - systém doplňování pitnou vodou
- Snadná montáž díky modulové technice
- Řízená plovákovým spínačem
- Pouze jedno víko viditelné na povrchu

Obsah dodávky

- Podzemní nádrž Carat
- Teleskopický vyrovnávací nástavec s PE poklopem MAXI
- Rozšiřující sada 3 obsahuje:
 - interní filtr Optimax-Pro
 - vtokové hrdlo s ochranou proti víření vody
 - rychlomontážní manžetu Spannfix
- Technická sada ECO-Plus obsahuje:
 - konzolu pro doplňkové napájení pitnou vodou vč. domácí vodárny KSB-Superinox 15/4
 - sací koš s plovákem a sací hadicí
 - stěnovou průchodku DN 100
 - sadu popisek
 - PE - sací trubku 12 m 1"



Sestava podzemní nádrže Carat ECO-Plus s pochozím poklopem

Objem/litrů	Nápojení	obj. číslo	Cena / Kč
3750	DN 100	370120	70 457,-
4800	DN 100	370121	76 109,-
6500	DN 100	370122	87 322,-
8500 XL	DN 150	370123	119 225,-
10000 XL	DN 150	370124	127 086,-
8500 XL	DN 100	370125	110 272,-
10000 XL	DN 100	370126	118 133,-



Sestava podzemní nádrže Carat ECO-Plus s pojezdovým poklopem nádrže pro osobní vozidla

Objem/litrů	Nápojení	obj. číslo	Cena / Kč
3750	DN 100	370220	75 324,-
4800	DN 100	370221	80 979,-
6500	DN 100	370222	92 191,-
8500 XL	DN 150	370223	124 105,-
10000 XL	DN 150	370224	131 955,-
8500 XL	DN 100	370225	115 152,-
10000 XL	DN 100	370226	123 001,-

Splňuje:



Kompletní sestava PROFESSIONELL

Úplné komfortní řešení pro zahradní i domovní využití dešťové vody. S výhodami jako u sady Eco-Plus, navíc automatické čištění filtru. Digitální ukazatele - např. výšky hladiny vody v nádrži.

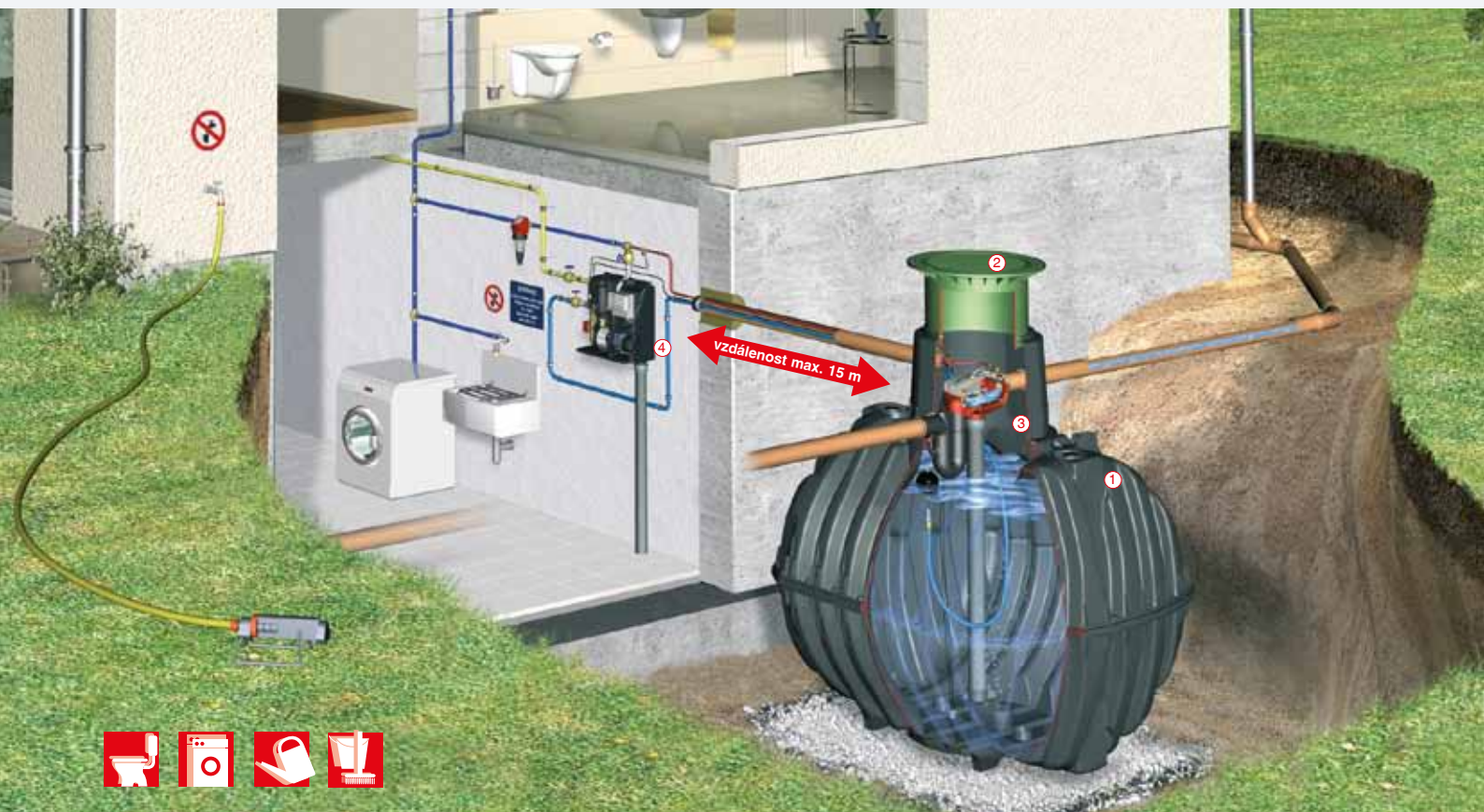

Sestava Professionell

- Profesionální řešení
- Patentovaná filtrační technika - systém doplňování pitnou vodou
- Snadná montáž díky modulové technice
- Mikroprocesorové řízení
- Digitální ukazatel stavu hladiny
- Automatické proplachovací intervaly čištění filtru
- Pouze jedno víko viditelné na povrchu

Obsah dodávky

- Podzemní nádrž Carat
- Teleskopický vyrovnávací nástavec s PE poklopem MAXI
- Rozšiřující sada 3 obsahuje:
 - interní filtr Optimax-Pro - samočisticí
 - vtokové hrdlo s ochranou proti víření vody
 - rychlontázní manžetu Spannfix
- Technická sada Professionell obsahuje:
 - modul pro doplňování pitnou vodou
 - stěnovou průchodku, sací koš s plovákem
 - čistící jednotku Opticlean®
 - jemný filtr se zpětným proplachem
 - sadu popisků
 - PE - sací trubku 12 m 1"



Sestava podzemní nádrže Carat Professionell s pochozím poklopem nádrže

Objem/litrů	Napojení	obj. číslo	Cena / Kč
3750	DN 100	370130	85 673,-
4800	DN 100	370131	91 330,-
6500	DN 100	370132	102 542,-
8500 XL	DN 150	370133	134 444,-
10000 XL	DN 150	370134	142 305,-
8500 XL	DN 100	370135	125 491,-
10000 XL	DN 100	370136	133 352,-



Sestava podzemní nádrže Carat Professionell s pojezdovým poklopem nádrže pro osobní vozidla

Objem/litrů	Napojení	obj. číslo	Cena / Kč
3750	DN 100	370230	90 543,-
4800	DN 100	370231	96 198,-
6500	DN 100	370232	107 411,-
8500 XL	DN 150	370233	139 314,-
10000 XL	DN 150	370234	147 175,-
8500 XL	DN 100	370235	130 361,-
10000 XL	DN 100	370236	138 222,-

Splňuje:



Před instalací prostudujte montážní návod.

Kompletní sestava SILENTIO PRESS



Úplné komfortní řešení pro zahradní i domovní využití dešťové vody. S výhodami jako u sady Eco-Plus, navíc automatické čištění filtru. Digitální ukazatele - např. výšky hladiny vody v nádrži. Lze použít do vzdálenosti max. 25 m od konzole.



Sestava Silentio Press

- Profesionální řešení
- Patentovaná filtrační technika - systém doplňování pitnou vodou
- Snadná montáž díky modulové technice
- Mikroprocesorové řízení
- Digitální ukazatel stavu hladiny
- Automatické proplachovací intervaly čištění filtru
- Pouze jedno víko viditelné na povrchu

Obsah dodávky

- Podzemní nádrž Carat
- Teleskopický vyrovnávací nástavec s PE poklopem MAXI
- Rozšiřující sada 3 obsahuje:
 - interní filtr Optimax-Pro - samočisticí
 - vtokové hrdlo s ochranou proti víření vody
 - rychlontázní manžetu Spannfix
- Technická sada Professionell obsahuje:
 - modul pro doplňování pitnou vodou
 - stěnovou průchodku, sací koš s plovákem
 - čistící jednotku Opticlean®
 - jemný filtr se zpětným proplachem
 - sadu popisků
 - PE - sací trubku 12 m 1"
 - přídatné čerpadlo 300A



Sestava podzemní nádrže Carat Silentio Press s pochozím poklopem nádrže

Objem/litrů	Napojení	obj. číslo	Cena / Kč
3750	DN 100	370140	88 359,-
4800	DN 100	370141	94 015,-
6500	DN 100	370142	105 227,-
8500 XL	DN 150	370158	137 130,-
10000 XL	DN 150	370159	144 991,-
8500 XL	DN 100	370160	128 177,-
10000 XL	DN 100	370161	136 038,-



Sestava podzemní nádrže Carat Silentio Press s pojezdovým poklopem nádrže pro osobní vozidla

Objem/litrů	Napojení	obj. číslo	Cena / Kč
3750	DN 100	370240	92 836,-
4800	DN 100	370241	98 491,-
6500	DN 100	370242	109 704,-
8500 XL	DN 150	370258	141 606,-
10000 XL	DN 150	370259	149 467,-
8500 XL	DN 100	370260	132 654,-
10000 XL	DN 100	370261	140 515,-

Splňuje:

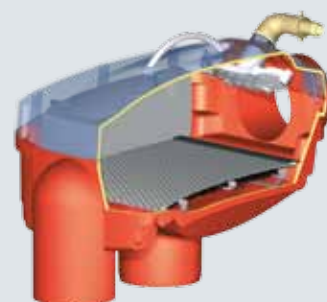

Před instalací prostudujte montážní návod.

Ceny jsou nezávazné, bez DPH 10



Sestavte si sami váš systém na využití dešťové vody!



Nádrže

Platin



Platin 1500 I

obj. č. 390000 cena: 16 791,- Kč

Platin 3000 I

obj. č. 390001 cena: 29 992,- Kč

Platin 5000 I

obj. č. 390002 cena: 42 755,- Kč

Platin 7500 I

obj. č. 390005 cena: 60 092,- Kč

Platin XL/XXL 10000-65000 I

viz. strana 17

Carat



Carat 2700 I

obj. č. 370001 cena: 18 964,- Kč

Carat 3750 I

obj. č. 370002 cena: 25 635,- Kč

Carat 4800 I

obj. č. 370003 cena: 31 291,- Kč

Carat 6500 I

obj. č. 370004 cena: 42 504,- Kč

Carat XL 8500 I - bez dómu

obj. č. 370043 cena: 57 865,- Kč

Carat XL 10000 I - bez dómu

obj. č. 370044 cena: 65 716,- Kč

Carat XXL 16000-76000 I

viz. strana 5



Poklopy



Teleskopický vyrovnávací nástavec Mini

obj. č. 371010 cena: 2 860,- Kč



Teleskopický vyrovnávací nástavec Maxi

obj. č. 371011 cena: 5 764,- Kč



Teleskopický vyrovnávací nástavec litinový

obj. č. 371020 cena: 10 633,- Kč



Teleskopický vyrovnávací nástavec BEGU

obj. č. 371021 cena: 5 045,- Kč



Rozpěrná vložka

obj. č. 371003 cena: 5 045,- Kč

obj. č. 371015 cena: 5 710,- Kč



Dóm nádrže 5x DN 150

obj. č. 371018 cena: 4 367,- Kč

Dóm nádrže 5x DN 100

obj. č. 371014 cena: 4 367,- Kč



Filtrační sady

Platin



Platin - sada 1 základní

obj. č. 342001 cena: 1 736,- Kč



Platin - sada 2 pro zahradní využití

obj. č. 342026 cena: 4 028,- Kč



Platin - sada 3 pro domovní využití

obj. č. 342038 cena: 9 063,- Kč

Carat



Carat - sada 1 základní

obj. č. 342001 cena: 1 736,- Kč



Carat - sada 2 pro zahradní využití

obj. č. 342002 cena: 7 609,- Kč



Carat - sada 3 pro domovní využití

obj. č. 342005 cena: 9 063,- Kč

Rychlomontážní manžeta Spannfix

obj. č. 340502 cena: 633,- Kč



Technické sady



Garten-Jet

obj. č. 342010 cena: 8 395,- Kč



Garten-Komfort

obj. č. 342011 cena: 13 197,- Kč



Dům Eco-Plus

obj. č. 342014 cena: 29 987,- Kč



Dům Professionell

obj. č. 342016 cena: 45 214,- Kč



Dům Silentio Press

obj. č. 342015 cena: 47 535,- Kč



Sada XL 1 - napojení DN 150 základní

obj. č. 342040 cena: 7 391,- Kč

Sada XL 2 - napojení DN 150 * pro zahradní využití

obj. č. 342041 cena: 13 811,- Kč

Carat XL 3 - napojení DN 150 * pro domovní využití

obj. č. 342042 cena: 21 246,- Kč



Modulový systém



vyberte si optimální poklop pro nádrže CARAT a PLATIN

Teleskopický vyrovnávací nástavec MINI s pochozím PE poklopem

Plynulé nastavení od 750-950 mm nad hřbetem nádrže CARAT, 5% sklon.

- dětská pojistka
- barva: zelená
- délka: 360 mm, vnitřní Ø: 600 mm
- vnější Ø: 778 mm, váha: 9 kg
- ideální pro: Garten Jet, Garten Komfort



objednací číslo: 371010 cena: 2 860,- Kč

Teleskopický vyrovnávací nástavec MAXI s pochozím PE poklopem

Plynulé nastavení od 750 - 1050 mm nad hřbetem nádrže CARAT, 5% sklon.

- dětská pojistka
- barva: zelená
- délka: 476 mm, vnitřní Ø: 600 mm
- vnější Ø: 850 mm, váha: 13 kg
- ideální pro: Eco-Plus, Professionell



objednací číslo: 371011 cena: 5 764,- Kč

Teleskopický vyrovnávací nástavec s litinovým poklopem

Pojezdový pro osobní vozidla - s litinovým poklopem třídy B. Plynulé nastavení od 750 - 1050 mm nad hřbetem nádrže CARAT, možnost sklonu 5%.

- s profilovým těsněním
- litinový poklop třídy B, barva: tmavošedá
- délka: 476 mm
- vnitřní Ø: 600 mm, vnější Ø: 850 mm



objednací číslo: 371020 cena: 10 633,- Kč

Teleskopický vyrovnávací nástavec pro betonové poklopy

Pojezdový pro osobní i nákladní vozidla s možností použít betonové skruže s vlastním poklopem. Plynulé nastavení od 750 - 1050 mm. Možnost rozšíření o běžně dostupné betonové skruže s poklopem. Pro zahradní a domácí využití. Nádrž je utěsněna až k horní hraně teleskopického vyrovnávacího nástavce. Ideální pro terény s asfaltovým povrchem. **Betonový poklop a mezikruží nejsou součástí dodávky.**

- délka: 476 mm
- vnitřní Ø: 600 mm, vnější Ø: 850 mm

Plynule nastavitelný poklop



objednací číslo: 371021 cena: 5 045,- Kč

Rozpěrná vložka

DN 680 mm. S rozpěrnou vložkou a teleskopickým nástavcem lze provést překrytí zeminou až 2000 mm. Možnost zkrácení vložky na požadovanou délku.

K použití základní nádrže při překrytí zeminou do výše nad 1m.

Dbejte pokynů v návodu k instalaci!



Užitné délky.

objednací číslo: 371003 H 400 mm cena: 5 045,- Kč
objednací číslo: 371015 H 1210 mm cena: 5 710,- Kč



PLATIN



CARAT

Filtrační technika

Univerzální filtr 3 externí



- 100% využití vody, proto ideální pro menší střechy
- Konstrukce kontrolována TUV
- Nastavitelná montážní výška 570-1050 mm pomocí teleskopického nástavce prům. 400 mm
- PE - pochozí poklop, litinový poklop - pojezdový do 3,5 t
- Víko s dětskou pojistkou
- Těsnění zabraňuje vniknutí drobných nečistot
- Výškový rozdíl mezi přítokem a odtokem (270 mm)
- **Maximálně do 350 m² plochy střechy** při DN 100 a 500 m² při DN 150

Univerzální filtr 3 externí - pochozí

objednací číslo: 340020 cena: 7 500,- Kč

Univerzální filtr 3 externí - pojezdový

objednací číslo: 340021 cena: 8 615,- Kč

Náhradní filtrační koš

objednací číslo: 340524 cena: 1 900,- Kč

Univerzální filtr 3 externí - průmyslový do 1200 m²

objednací číslo: 340050 cena: 19 358,- Kč



Filtrační koš s praktickým zvedacím zařízením.



100% získané vody zpět!

Nouzový přepad.

Vyčištěná voda do nádrže nebo vsakování.

Filtertopf



- 100% využití vody, proto ideální pro menší střechy
- Napojení DN 100
- DN 500 mm, výška 340 mm
- **Maximálně do 175 m² plochy střechy**

Filtertopf

objednací číslo: 340003 cena: 4 204,- Kč



Drainstar filtr externí



- Ideální ve spojení s vsakovacím systémem
- 100% využití vody, proto ideální pro menší střechy
- Konstrukce kontrolována TUV
- Nastavitelná montážní výška 570-1050 mm pomocí teleskopického nástavce prům. 400 mm
- PE - pochozí poklop, litinový poklop - pojezdový do 3,5 t
- Víko s dětskou pojistkou

- Bez výškového odtoku mezi přítokem a odtokem
- **Maximálně do 350 m² plochy střechy** při DN 100 a 500 m² při DN 150

Drainstar filtr - pochozí

objednací číslo: 340143 cena: 8 056,- Kč

Drainstar filtr - pojezdový

objednací číslo: 340144 cena: 9 847,- Kč



Optimax filtr® externí



- Výtěžnost 95%
- Samočisticí, nízkoudržbový
- Konstrukce kontrolována TUV
- Nastavitelná montážní výška 570-1050 mm pomocí teleskopického nástavce ø 400 mm
- PE - pochozí poklop, litinový poklop - pojezdový do 3,5 t
- Víko s dětskou pojistkou
- Těsnění zabraňuje vniknutí drobných nečistot
- Výškový rozdíl mezi přítokem a odtokem (270 mm)
- **Maximálně do 350 m² plochy střechy** při DN 100 a 750 m² při DN 150
- Volitelně s čisticí jednotkou Opticlean®

Výhody filtru

Patentovaný princip filtru - optimální stupeň výtěžnosti (>95%). Volitelně s čisticí jednotkou Opticlean®

Optimax-Filtr® Externí - pochozí

objednací číslo: 340030 cena: 8 615,- Kč

Optimax-Filtr® Externí - pojezdový

objednací číslo: 340031 cena: 10 077,- Kč

Příslušenství

Optimax-Filtr® Externí - průmyslový do 1500 m²

objednací číslo: 340035 cena: 19 358,- Kč

Čisticí jednotka Opticlean® externí (bez hadice)

objednací číslo: 340041 cena: 1 343,- Kč



Optimální čisticí výkon při maximální výtěžnosti vody!

Vyčištěná voda do nádrže nebo vsakování.

Nouzový přepad.

Univerzální filtr 3



- 100% využití vody, ideální pro menší střechy
- Filtrační technika šetřící místo, integrovaná v nádrži
- Těleso filtru při revizi nádrže lze vyjmout bez použití nářadí

objednací číslo: 340022 cena: 5 819,- Kč

- Výškový rozdíl mezi přítokem a odtokem (250 mm)
- **Maximálně do 350 m² plochy střechy**
- Připojení DN 100
- Volitelně nouzový přepad

Náhradní filtrační koš

objednací číslo: 340056 cena: 1 900,- Kč

100% získané vody zpět!



Filtr Optimax-Pro s možností samočištění



- Kapacita 95%
- Patentovaná filtrační technika
- Jednoduchá údržba - samočistící
- Konstrukce kontrolovaná TUV
- Filtrační technika šetřící místo, integrovaná v nádrži
- Těleso filtru při revizi nádrže lze vyjmout bez použití nářadí

objednací číslo: 340037 cena: 7 162,- Kč

- **Průhledné víko usnadňuje údržbu**
- **Maximálně do 350 m² plochy střechy**
- Připojení DN 100
- Volitelně s čisticí jednotkou Opticlean®
- Výškový rozdíl mezi přítokem a odtokem (165 mm)

Čisticí jednotka Opticlean® interní (bez hadice)

objednací číslo: 340040 cena: 1 343,- Kč

Optimální čistící výkon při maximální výtěžnosti vody!

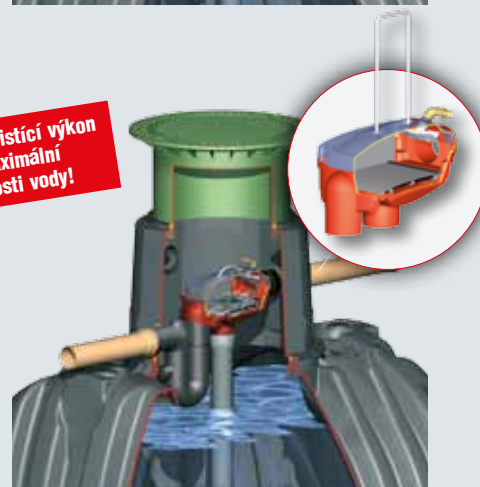

Univerzální filtr 3 CARAT XL



- 100% využití vody, ideální pro menší střechy
- Filtrační technika šetřící místo, integrovaná v nádrži
- Těleso filtru při revizi nádrže lze vyjmout bez použití nářadí

- Výškový rozdíl mezi přítokem a odtokem (250 mm)
- **Maximálně do 500 m² plochy střechy**
- Připojení DN 150
- Volitelně nouzový přepad

objednací číslo: 340107 cena: 7 500,- Kč



Filtr Optimax-Pro s možností samočištění CARAT XL



- Kapacita 95%
- Patentovaná filtrační technika
- Jednoduchá údržba - samočistící
- Konstrukce kontrolovaná TUV
- Filtrační technika šetřící místo, integrovaná v nádrži
- Těleso filtru při revizi nádrže lze vyjmout bez použití nářadí

- **Průhledné víko usnadňuje údržbu**
- **Maximálně do 750 m² plochy střechy**
- Připojení DN 150
- Volitelně s čisticí jednotkou Opticlean®

objednací číslo: 340108 cena: 16 224,- Kč

Interní čisticí jednotka XL napojení DN 3/4", bez hadice

objednací číslo: 340117 cena: 1 343,- Kč





Modulový systém CARAT

vyberte si technickou sadu pro nádrž CARAT a PLATIN

Technická sada: Garten-Jet

Cenově výhodné kompletní řešení.



- Zahradní čerpadlo Jet 700
- Sací souprava, 10 m sací hadice 1"
- Box na připojení vody (připravený na zavlažovací systém)

objednací číslo: 342010 cena: 8 395,- Kč

Technická sada: Garten-Komfort

Vysoký obslužný komfort díky automatickému řízení čerpadla.



- Ponorné a sací čerpadlo Integra Inox
- Spíná automaticky při poklesu tlaku
- Box pro připojení vody (připraven na zavlažovací systém)
- Tlaková hadice 10 m 1" + sací koš s plovákem

objednací číslo: 342011 cena: 13 197,- Kč

Technická sada: Dům ECO-Plus

Cenově výhodné kompletní řešení. **Ideální pro vzdálenosti do 15 m mezi nádrží a domácí vodárnou.**

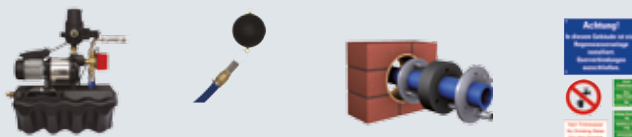

- Konzole pro doplňkové napájení pitnou vodou včetně domácí vodárny KSB-Superinox 15/4
- Spíná automaticky při poklesu tlaku
- Stěnová průchodka DN 100
- Sada popisků
- Sací hadice z PE 12 m 1" + sací koš s plovákem

objednací číslo: 342014 cena: 29 987,- Kč



Technická sada: Dům Professionell

Vnitřní napájení pitnou vodou pomocí nejmodernější modulové techniky s mikroprocesorovým řízením a digitálním ukazatelem hladiny. **Ideální pro vzdálenosti do 15 m mezi nádrží a domácí vodárnou.**



Profesionální řešení



- Modul pro doplňkové napájení pitnou vodou Aqua-Center-Silencio včetně domácí vodárny KSB-Superinox 15/4
- Digitální ukazatel
- Čistící jednotka Opticlean®
- Automatické čištění filtru
- Jemný filtr pro zpětný proplach
- Stěnová průchodka DN 150
- Sada popisků
- Sací hadice z PE 12 m 1" + sací koš s plovákem

objednací číslo: 342016 cena: 45 214,- Kč



Technická sada: Dům Silencio Press

Vnitřní napájení pitnou vodou s ponorným čerpadlem. **Ideální pro velké vzdálenosti do 25 m mezi nádrží a domácí vodárnou.**



Profesionální řešení



- Modul pro doplňkové napájení pitnou vodou Aqua-Center-Silencio Press včetně domácí vodárny a ponorného čerpadla 300 A
- Čistící jednotka Opticlean®
- Automatické čištění filtru
- Jemný filtr pro zpětný proplach
- Stěnová průchodka DN 150
- Sada popisků
- Sací hadice z PE 25 m 1"

objednací číslo: 342015 cena: 47 535,- Kč



Jemný filtr se zpětným proplachováním

K jemné filtraci dešťové vody za čerpadlem. Při používání dešťové vody i k praní. Šířka otvoru filtru je 0,1 mm. Zadrží i ty nejmenší částičky nečistot. Připojení R 1" AG.



objednací číslo: 331021 cena: 4 473,- Kč

Controlmatic

Automatický spínač čerpadla s ochranou proti běhu na sucho a manometrem, 1".



objednací číslo: 355022 cena: 4 145,- Kč

Brio

Automatický spínač čerpadla

objednací číslo: 355021 cena: 2 687,- Kč



① **KSB-Superinox 15/4**
Druh ochrany IP 44, těleso z nerezavějící oceli



② **KSB-Superinox 25/4**
Druh ochrany IP 44, těleso z nerezavějící oceli



③ **Rotační čerpadlo 4/1000**
Tichá domácí vodárna



④ **Jet 700**
Sací čerpadlo



⑤ **Integra Inox**
Ponorné a sací čerpadlo s integrovaným snímačem tlaku. Automatické řízení. S ochranou proti provozu při prázdné nádrži.



⑥ **Ponorné čerpadlo 300 A**
S ochranou proti běhu nasucho vč. 10m kabelu, ø 190 mm.



⑦ **Ponorné tlakové čerpadlo 1000 A**
Se 4 oběžnými koly a ochranou proti běhu na sucho vč. 15 m kabelu, ø 150 mm.



⑧ **Ponorné tlakové čerpadlo 1000 E**
Ponorné čerpadlo s integrovaným snímačem tlaku. Automatické řízení. S ochranou proti provozu při prázdné nádrži.

Typové označení	① Superinox 15/4	② Superinox 25/4	③ Rotační 4/1000	④ Jet 700	⑤ Integra Inox® 1100	⑥ Pon. čerpadlo 300 A	⑦ Pon. tlakové čerpadlo 1000 A	⑧ Pon. tlakové čerpadlo 1000 E
výkon motoru	0,66 kW	0,8 kW	0,8 kW	0,7 kW	1,1 kW	0,22 kW	0,9 kW	0,9 kW
max. dopravní výška	35 m	43 m	43 m	43 m	40 m	5,5 m	36 m	36 m
max. tlak	3,5 bar	4,3 bar	4,3 bar	4,3 bar	4,0 bar	0,55 bar	3,6 bar	3,6 bar
max. dopravené množství	3600 l/h	4200 l/h	3180 l/h	3180 l/h	3000 l/h	5700 l/h	5700 l/h	5700 l/h
max. sací výška (m)	8	8	8	8	8	–	–	–
max. sací délka (m)	18	18	15	15	12	–	–	–
max. ponorná hloubka (m)	–	–	–	–	5	7	12	12
objednací číslo	353032	353046	354021	202011	354018	354031	354030	354036
cena (Kč)	12 985,-	13 986,-	7 500,-	3 920,-	9 630,-	2 359,-	6 606,-	10 077,-

Pozor: údaje o sacím výkonu v tabulce neplatí ve spojení s moduly doplňujícími pitnou vodu !

Domácí vodárny



Výhody:

- Automatické přepínání na pitnou vodu při prázdné nádrži
- Tichý chod
- Vícestupňové, rotační čerpadlo s klidným chodem a úsporným motorem
- Integrovaná ochrana proti chodu na sucho a zpětnou klapkou
- Automatické zapínání a vypínání čerpadel snímačem tlaku
- Motory s doživotním mazáním
- Vyrobeno z hodnotných nekorodujících materiálů

15/4 objednací číslo: 350021 cena: 25 069,- Kč

25/4 objednací číslo: 350022 cena: 26 192,- Kč

Oblasti použití:



Rodinný dům pro jednu rodinu s 1-3 toaletami a 1 pračkou.



Rodinný dům pro dvě rodiny se 3-4 toaletami a 2 pračkami a 1 vývodem pro závlahu zahrady.



Rodinný dům pro více rodin nebo rodinný dům pro jednu nebo dvě rodiny s velkou zahradou.



Pouze pro zavlažování zahrady.

Před uvedením čerpadel do provozu, postupujte podle návodu k obsluze!

PLATIN plochá podzemní nádrž

Speciálně konstruovaná nádrž k instalaci v problémových lokalitách. Vhodná pro použití do spodní vody nebo do skalnatého podloží. Snadné zabudování díky nízké stavební výšce.

Ušetří se až 80 % výkopových prací a materiálu.



Pojezdové osobním
automobilem

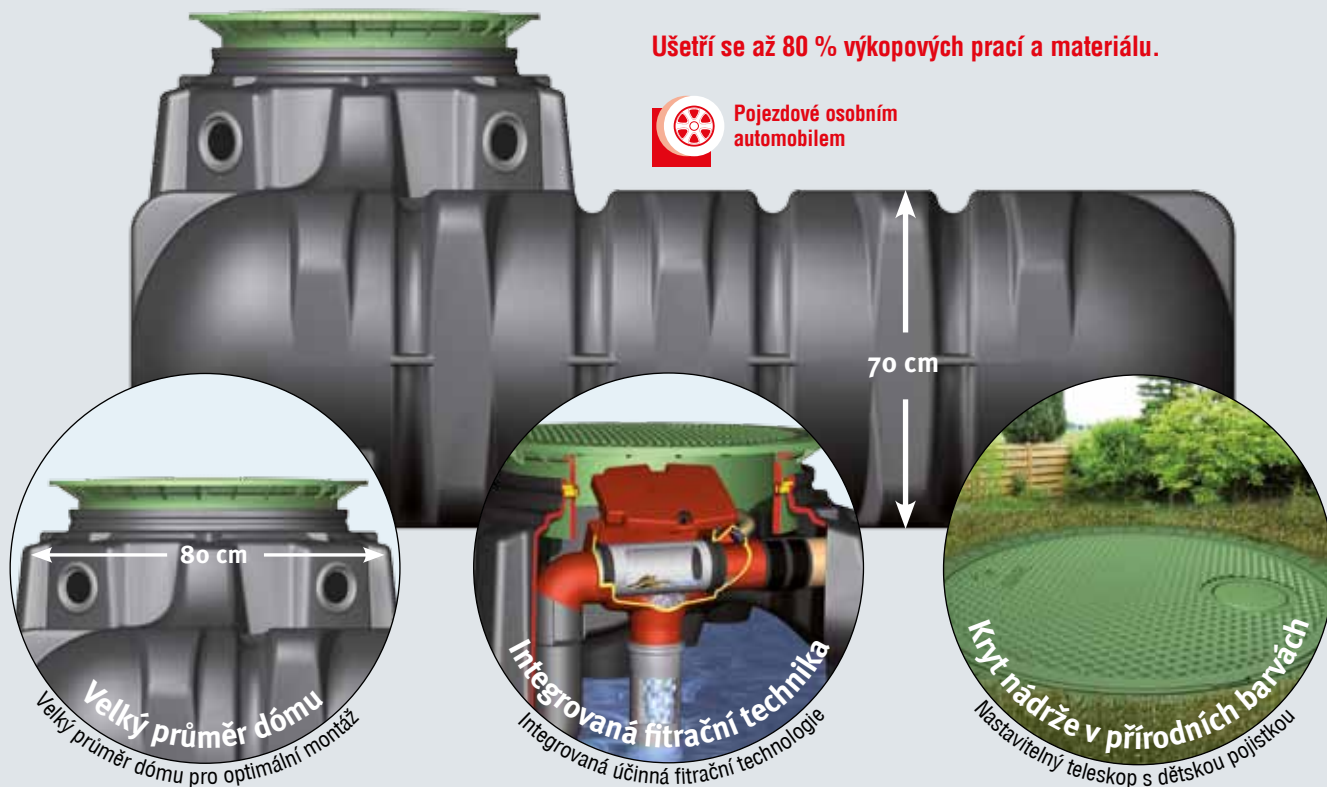

Rozměry

Objem [litrů]	obj. číslo	Cena / Kč	Šířka [mm]	Délka l [mm]	Výška h [mm]	Výška h _{ges} [mm]	Výška ht [mm]	Vnitřní Ø [mm]	Váha [kg]
1500	390000	16 792,-	1250	2100	700	1015	315	650	82
3000	390001	29 992,-	2100	2450	735	1050	315	650	180
5000	390002	42 755,-	2300	2890	950	1265	315	650	250
7500	390005	60 093,-	2250	3600	1250	1565	315	650	360

V uvedených cenách nádrží nejsou zahrnuty ceny poklopů.

Technické informace

Max. překrytí (bez spodní vody/pochozí):	1200 mm
Max. zatížení na nápravu:	2,2t
Max. celkové zatížení:	3,5t / 60t s roznášecí betonovou deskou
Překrytí při pojezdovém zatížení:	700-1000 mm
Spodní voda do:	po horní okraj nádrže
Překrytí při spodní vodě:	700-1200 mm
Napojení:	4 x DN 100

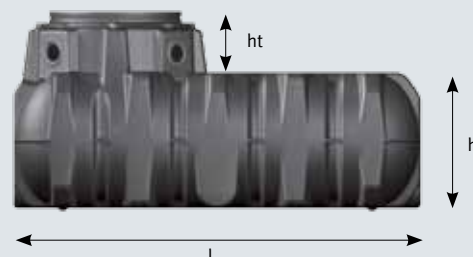
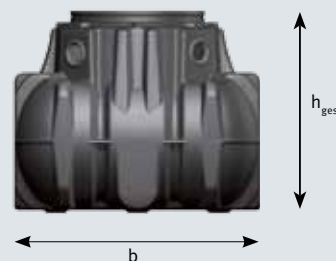

Jednoduché zabudování svépomocí bez nutnosti obetonování. Díky svému tvaru šetří objem zemních prací.



PLATIN XL/XXL plochá podzemní nádrž



Speciálně konstruovaná nádrž k instalaci v problémových lokalitách. Vhodná pro použití do spodní vody nebo do skalnatého podloží. Snadné zabudování díky nízké stavební výšce.

Podzemní nádrž Platin lze přejet osobním nebo nákladním automobilem.

Ušetří se až 80 % výkopových prací a materiálu.

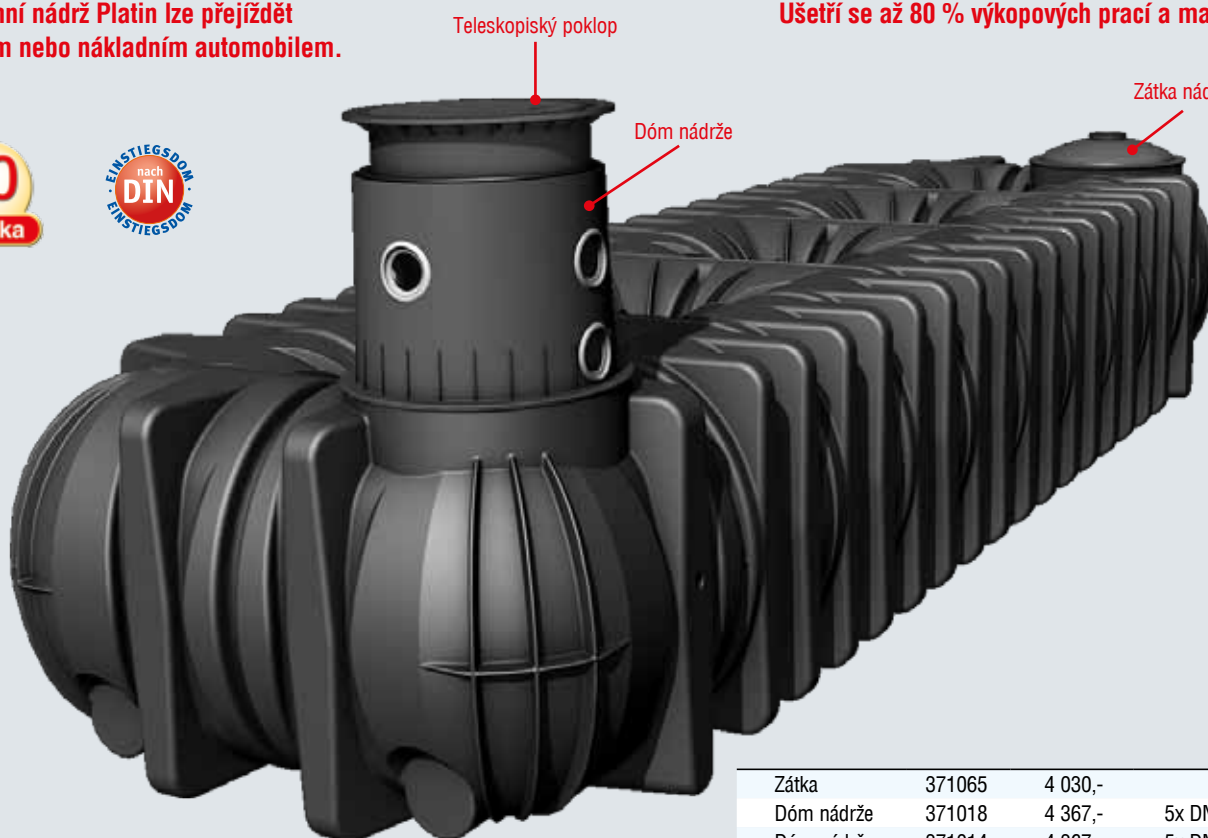

Zátka	371065	4 030,-	
Dóm nádrže	371018	4 367,-	5x DN 150
Dóm nádrže	371014	4 367,-	5x DN 100

Rozměry

Objem [litrů]	obj. číslo	Cena / Kč	Šířka B [mm]	Délka l [mm]	Výška h [mm]	Výška h _{ges} [mm]	Výška ht [mm]	Vnitřní Ø [mm]	Váha [kg]
10000	390822	99 965,-	2250	4900	1250	1910	610	650	460
15000	390823	144 314,-	2250	7500	1250	1910	610	650	710
20000	391810	208 894,-	2250	9405	1250	1910	610	650	890
25000	391811	255 864,-	2250	11665	1250	1910	610	650	1140
30000	391812	na dotaz	2250	14265	1250	1910	610	650	1355
35000	391813	na dotaz	2250	16510	1250	1910	610	650	1570
40000	391814	na dotaz	2250	18430	1250	1910	610	650	1750
45000	391815	na dotaz	2250	21030	1250	1910	610	650	2000
50000	391816	na dotaz	2250	22935	1250	1910	610	650	2180
55000	391817	na dotaz	2250	25195	1250	1910	610	650	2395
60000	391818	na dotaz	2250	27795	1250	1910	610	650	2645
65000	391819	na dotaz	2250	29700	1250	1910	610	650	2825

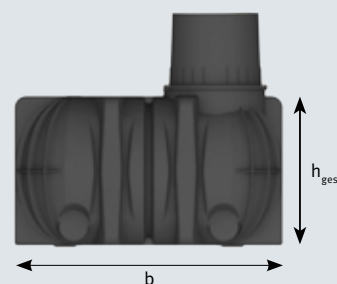

V uvedených cenách nádrží nejsou zahrnuty ceny poklopů, dómů a zátek.

Technické informace

Max. překrytí (bez spodní vody/pochozí):	1500 mm
Max. zatížení na nápravu:	2,2 t
Max. celkové zatížení:	3,5 t / 60 t s roznášecí betonovou deskou
Překrytí při jezdovém zatížení:	750-1300 mm
Spodní voda do:	po horní okraj nádrže
Překrytí při spodní vodě:	750-1500 mm
Napojení:	5 x DN 150



Před instalací prostudujte montážní návod.

PLATIN kompletní sestavy - pro zahradní využití

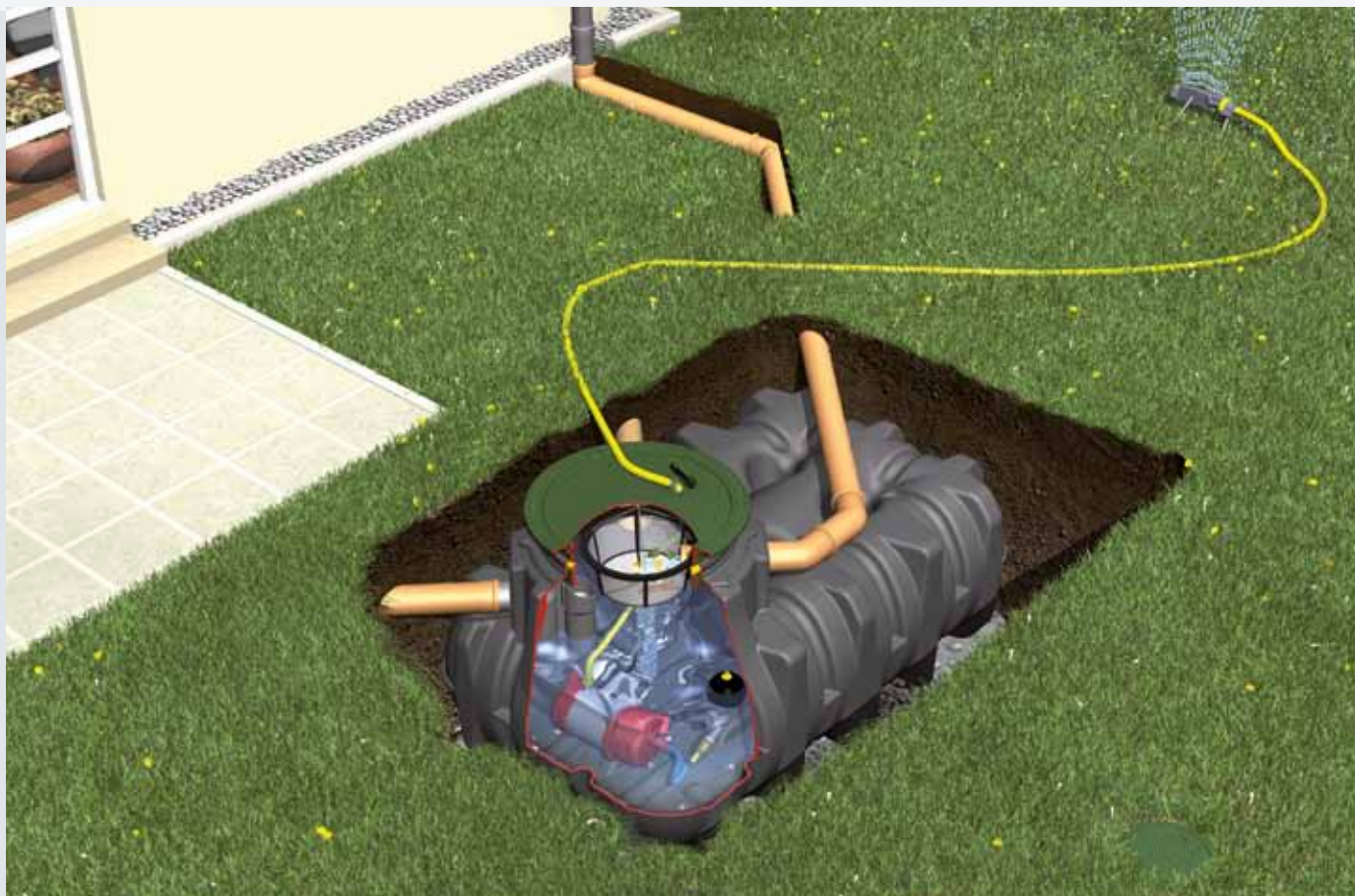

Sestava Garten Komfort¹⁾

Kompletní řešení k zavlažování zahrady pomocí výkonného ponorného čerpadla s automatickým řízením a s možností napojení na zavlažovací systém.

- Vysoký komfort obsluhy
- Čerpadlo se vypne i zapne automaticky
- Na povrchu je patrný pouze poklop
- Jednoduchá instalace a pohodlný odběr vody pomocí boxu pro připojení vody (připraveno pro zavlažovací systémy)



Sestava podzemní nádrže Garten Komfort s pochozím poklopem

Objem [L]	obj. číslo	Cena [Kč]
1500	390105	36 870,-
3000	390106	50 081,-
5000	390107	62 834,-
7500	390108	80 182,-



Sestava podzemní nádrže Garten Komfort s pojezdovým poklopem nádrže pro osobní vozidla

Objem [L]	obj. číslo	Cena [Kč]
1500	390205	44 655,-
3000	390206	57 855,-
5000	390207	70 617,-
7500	390208	87 966,-

Zahradní sestava Garten Jet

Cenově výhodná sada s čerpadlem a jednoduchou obsluhou. Díky rozšiřující sadě č. 2 je dosaženo 100 % účinnosti. Jednoduché napojení čerpadla díky přípojovacímu boxu GRAF.

- Cenově výhodné řešení
- Pochozí poklop v zelené barvě
- Integrovaná filtrační jednotka
- Jednoduchá instalace díky připraveným komponentům



Sestava podzemní nádrže Garten Jet s pochozím poklopem

Objem [L]	obj. číslo	Cena [Kč]
1500	390100	32 394,-
3000	390101	45 604,-
5000	390102	58 357,-
7500	390103	75 705,-



Sestava podzemní nádrže Garten Jet s pojezdovým poklopem nádrže pro osobní vozidla

Objem [L]	obj. číslo	Cena [Kč]
1500	390200	40 178,-
3000	390201	53 378,-
5000	390202	66 141,-
7500	390203	83 490,-



Čerpadlo zahradní sestavy Jet 700



Filtrační koš

¹⁾ Obsah sestav je obdobný jako na stranách 6-7.

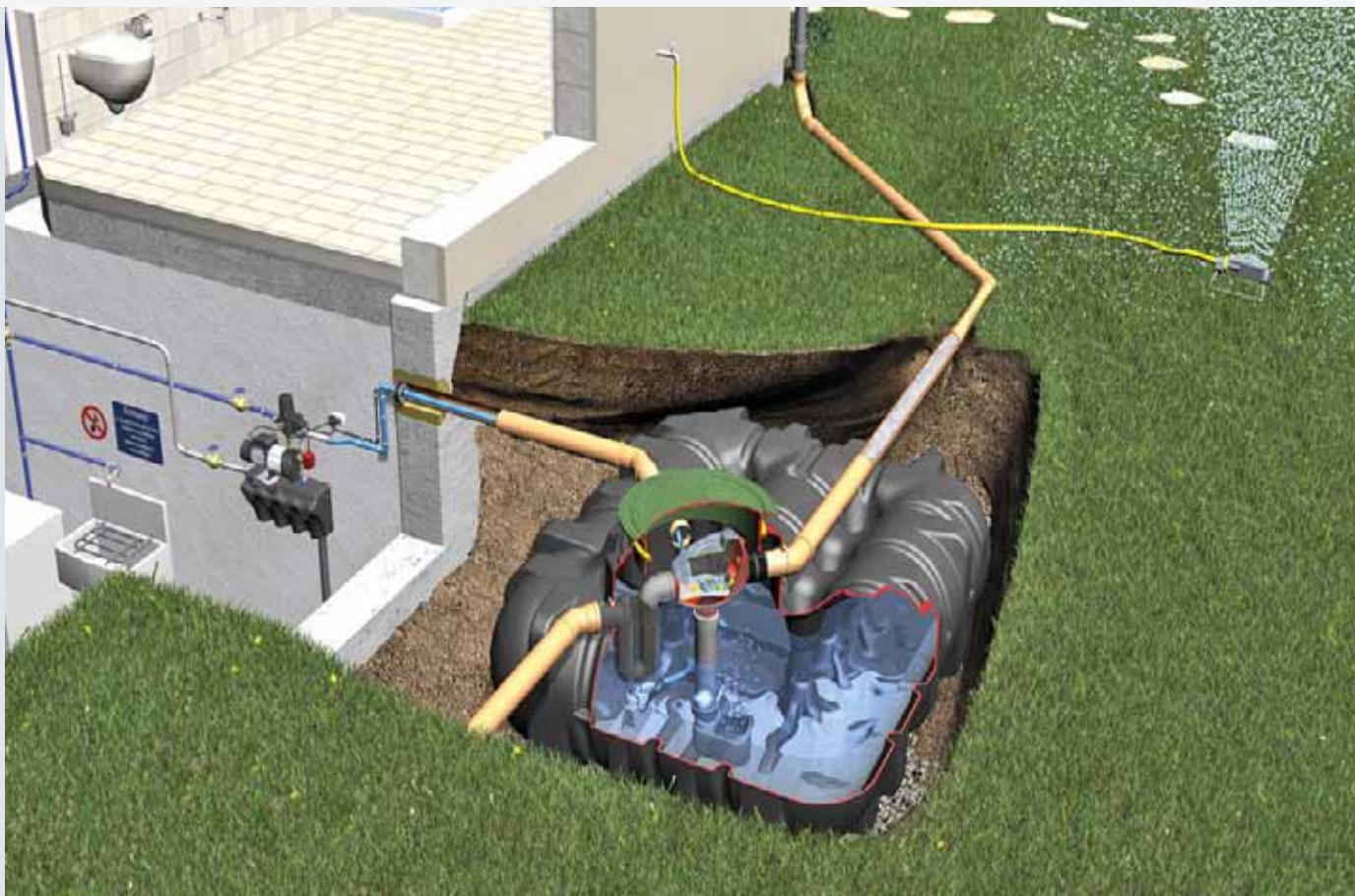

Sestava ECO-Plus

Cenově výhodná sada pro zahradní i domovní využití dešťové vody. Šetří cca 75l vody na osobu a den. Automatické přepínání na zdroj pitné vody při poklesu hladiny dešťové vody v nádrži. Díky důmyslné filtraci je dosaženo nejlepší kvality vody.

- Cenově výhodné kompletní řešení
- Patentovaná filtrační technika - systém doplňování pitnou vodou
- Snadná montáž díky modulové technice
- Řízená plovákovým spínačem
- Pouze jedno víko viditelné na povrchu



Sestava podzemní nádrže ECO-Plus s pochozím poklopem

Objem/litrů	obj. číslo	Cena / Kč
3000	390110	74 812,-
5000	390111	87 573,-
7500	390112	104 911,-



Sestava podzemní nádrže ECO-Plus s pojezdovým poklopem nádrže pro osobní vozidla

Objem/litrů	obj. číslo	Cena / Kč
3000	390210	79 680,-
5000	390211	92 443,-
7500	390212	110 118,-

Splňuje:



Sestava Professionell¹⁾

Úplně komfortní řešení pro zahradní i domovní využití dešťové vody. S výhodami jako u sady Eco-Plus, navíc automatické čištění filtru. Digitální ukazatele - např. výšky hladiny vody v nádrži.

- Profesionální řešení
- Patentovaná filtrační technika - systém doplňování pitnou vodou
- Snadná montáž díky modulové technice
- Mikroprocesorové řízení
- Digitální ukazatel stavu hladiny
- Automatické proplachovací intervaly čištění filtru
- Pouze jedno víko viditelné na povrchu



Sestava podzemní nádrže Professionell s pochozím poklopem

Objem [L]	obj. číslo	Cena [Kč]
3000	390115	90 030,-
5000	390116	102 794,-
7500	390117	120 130,-



Sestava podzemní nádrže Professionell s pojezdovým poklopem nádrže pro osobní vozidla

Objem [L]	obj. číslo	Cena [Kč]
3000	390215	94 900,-
5000	390216	107 662,-
7500	390217	125 001,-

¹⁾ Obsah sestav je obdobný jako na stranách 8-9. Sestava Platin - Silentio Press - ceny na požádání.

Nádrže na pitnou vodu

pro podzemní zabudování

Nádrž vyrobená z odolného PE. Snadno čistitelná.
Včetně potvrzení o nezávadnosti.



nádrž Diamant

Objem [L]	obj. číslo	Cena [Kč]
2200	381130	25 028,-
3350	381131	32 404,-
4800	381132	43 156,-
6500	381133	55 075,-
Carat 10000	370605	85 473,-



nádrž Platin

Objem [L]	obj. číslo	Cena [Kč]
1500	390600	23 340,-
3000	390601	38 907,-
5000	390602	57 024,-



Speciální PE poklop s teleskopickým vyrovnávacím nástavcem MAXI

obj. číslo	Cena [Kč]
381545	9 053,-

Univerzální šachta SAPHIR

Možné použít jako sedimentační, kontrolní, revizní, čerpací nebo vodoměrnou šachtu.

Obsah [litrů]	Ø [mm]	Výška [mm]	Hmotnost [kg]	Obj. č.	Cena [kč]
600	1125	1045	27	330455	8 940,-
900	1155	1345	47	330456	10 333,-
1200	1155	1670	58	330457	13 064,-

V uvedených cenách nádrží nejsou zahrnuty ceny poklopů.



Příslušenství k nádržím CARAT a PLATIN

(aktuální informace na telefonické vyžádání)

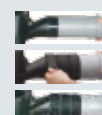

obj. č. 351013 3 930,- Kč

obj. č. 330140 1 005,- Kč

obj. č. 330108 1 376,- Kč

obj. č. 220011 360,- Kč

obj. č. 330054 2 795,- Kč

obj. č. 340502 - DN 100 633,- Kč

obj. č. 330282 360,- Kč

obj. č. 340546 - DN 150 928,- Kč

Nádrž HERKULES®



pro nadzemní i podzemní montáž, stabilní vůči spodní vodě

Nádrž s nesrovnatelným poměrem ceny a objemu pro nadzemní instalaci v zahradě či ve sklepě, nebo pro instalaci pod zemí (s opěrnou trubkou). Nádrž lze instalovat zcela do spodní vody. Dbejte návodů k instalaci. Patentováno v Evropě pod číslem 0870877 a v USA pod číslem 5878907.

Nesrovnatelné přednosti:



Patentované rychlospojení

Během několika minut se obě poloviny nádrže spojí bez šroubů za pomoci 24 rychlospojek. Demontáž je kdykoliv možná.



Trvale těsnící

V laboratorních testech těsnění prokázalo životnost dalece přesahující 25 let. Spojení a konstrukce nádrže byly testovány TUV.



Nádrž 1 600 litrů s možností rozšíření

Obj. č. 320001

9 020,- Kč

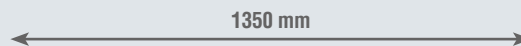

Nadzemní nádrž při nebezpečí mrazů vyprázdněte!

Herkules® - sada pro zahradu

určená k podzemní instalaci



Sada Herkules® pro zahradu

Rozsah dodávky:

- 1 Filtrační hrnec
- 2 Nádrž(e) Herkules®
- 3 Sada pro rozšíření (od 2 nádrží)
- 4 Ponorné tlakové čerpadlo 1 000 A
- 5 Opěrná trubka(y) pro instalaci do země
- 6 1 - 2 vyrovnávací komínky DN 200
- 7 Box pro připojení vody
- 8 Tlak. hadice 7 m až k boxu pro připojení vody



Pohodlný transport

Jedna polovina nádrže váží pouze 30 kg a umožňuje tak pohodlný transport a jednoduchou instalaci. Jednotlivé díly projdou jakýmkoliv dveřmi (od 80 cm).



Libovolné rozšíření

Díky tvarovaným podpěrám a připojovacím plochám jsou možné i objemy o několika tisících litrech.

Sada pro 1 600 litrů (1 nádrž)

obj. č. 321018 28 064,- Kč

Sada pro 3 200 litrů (2 nádrže)

obj. č. 321015 39 202,- Kč

Sada pro 4 800 litrů (3 nádrže)

obj. č. 321016 49 388,- Kč

Vsakování dešťové vody

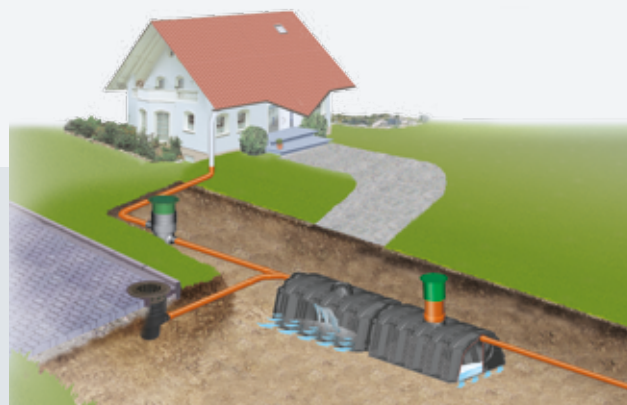

Sicker-Tunnel 300

GRAF Sicker-Tunnel 300 je vyvinutý především pro použití v soukromém sektoru, např. odvod dešťové vody z rodinného domu. Systém se skládá z několika Tunelů-Modulů a dvou koncových desek. Umožňuje tak jednoduché dimenzování. Prodlužování je možné z čelní části Sicker-Tunelu a díky nízké hmotnosti (11 kg) je to velmi snadné. Takto sestavené moduly umožňují dlouhodobé zatížení cca 3,5 t/m². Používají se při zatížení dopravní osobními vozy.

zboží	délka [mm]	šířka [mm]	výška [mm]	barva	obj. číslo	cena Kč
Sicker-Tunnel	1220	800	510	černá	410097	1 257,-
TWIN	1160	800	1020	černá	410130	2 614,-

Koncová deska pro Sicker-Tunnel 300

zboží	barva	obj. číslo	cena Kč
koncové desky (sada 2 kusy)	černá	410098	611,-

Vsakovací sada Sicker-Tunnel

Skládá se z: Sicker-Tunel 300, 2 koncových desek, koncového odvodu DN 100 a geotextilie GRAF-Tex 200.



Pojezdové osobními vozidly při překrytí zeminou o síle min. 500mm.

Dbejte pokynů v montážním návodu!

objem [litrů]	počet Sicker		délka [mm]	šířka [mm]	výška [mm]	obj. číslo	cena Kč
	tunelů	délka [mm]					
1200	4	4700	800	510	410120	6 845,-	
1800	6	7020	800	510	410121	9 586,-	
2400	8	9340	800	510	410122	12 345,-	
3000	10	11660	800	510	410123	15 174,-	
3600	12	13980	800	510	410124	17 723,-	

Vsakovací sestava může být libovolně kombinovaná/rozšiřovaná. Při použití více koncových desek je možné sestavovat moduly ve více řadách.

Sicker-Bloc Compact 300 L

Flexibilní a vysoce účinný Sicker-Block nachází uplatnění především v komunální a průmyslové oblasti. Může být použit k odvodnění střech, ploch, silnic, ale i k odvodnění velkých průmyslových ploch. Díky stabilní konstrukci přenáší extrémní zatížení. Při překrytí zeminou 800 mm je u LKW pojezdové verze možné zatížení SLW 60 (60 t). Hmotnost 17 kg.

zboží	délka [mm]	šířka [mm]	výška [mm]	barva	obj. číslo	cena Kč
LKW	1200	600	420	černá	360050	2 047,-



Koncové odvodu DN 100

obj. číslo 202004

768,- Kč

EcoBloc spojka

10 kusů obj. číslo: 402015



119,- Kč

Orientační výpočet počtu tunelů

	schopnost vsakování	dešťové srážky l/s x ha	plocha střechy		
			100m ²	150m ²	200m ²
			počet GRAF-modulů		
Štěrk	5	150 litrů	3	4	5
		200 litrů	5	7	8
Písek	4	150 litrů	6	8	10
		200 litrů	7	11	14
Písečná zemina	3	150 litrů	8	12	15
		200 litrů	10	15	20
Zemina	2	150 litrů	10	15	19
		200 litrů	13	19	25
Jíl	1		vsakování není možné		



Kontrolní šachta DN 200

obj. číslo 340527

1 000,- Kč

GRAF-Tex 200 geotextilie

obj. číslo 369010

35,- Kč/m²

Skladnost

Díky speciální konstrukci GRAF Sicker-Tunnel je možné jejich stohování. Na paletu se vejde až 42 ks, což šetří náklady na dopravu a prostor skladovacích ploch.



Jedna paleta = 12.600 litrů vsakovacího prostoru.

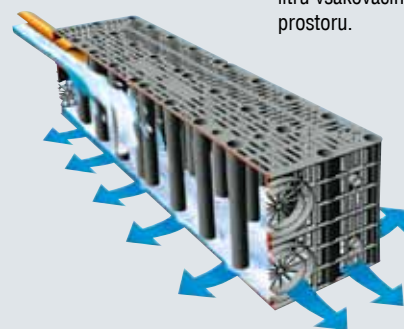

EcoBloc Flex Inspect

nová generace vsakovacích modulů

NOVINKA



Inovativní konstrukce bloku umožňuje snadnou inspekci kamerovým systémem a jednoduché čištění celého systému. Jednotlivé typy bloků řady EcoBloc je možné vzájemně kombinovat a vytvářet tak různé tvary galerií. Pomocí nových programů vám navrhne cenově optimální galerii složenou z různých typů bloků. Tyto bloky jsou navrženy pro zátěžové poměry v různých řadách galerie. Odolávají zatížení nákl. autem do 60 t.

- **snadná instalace**
- **třetí generace vsakovacích modulů**
- **skvělé technické vlastnosti a optimální výkon**
- **objem modulu 230 litrů**

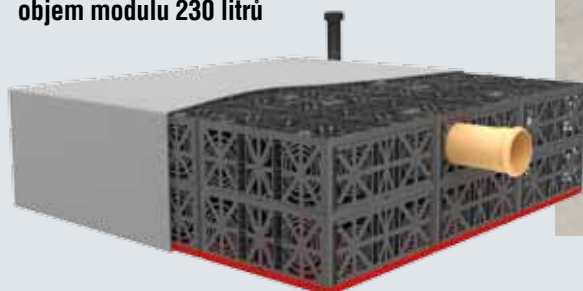

Instalace až do hloubky 5m

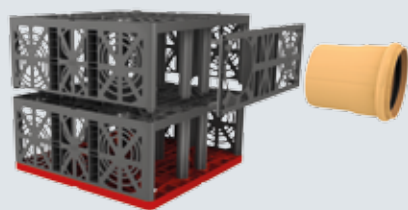

Snadná montáž a variabilita



Jednoduchá inspekce a čištění

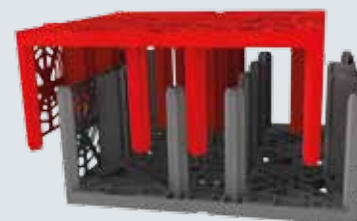

Efektivita logistiky

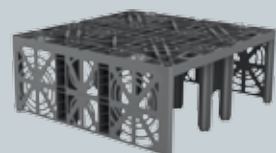

GRAF EcoBloc Inspect

Připojení DN 100 / 150 / 200

objem [litrů]	délka [mm]	šířka [mm]	výška [mm]	barva	obj. číslo	cena Kč
205	800	800	320	šedá	402005	1 070,-

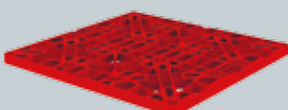

GRAF EcoBloc - základní deska

objem [litrů]	délka [mm]	šířka [mm]	výška [mm]	barva	obj. číslo	cena Kč
25	800	800	40	šedá	402006	394,-

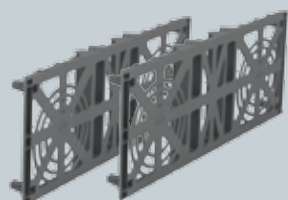

GRAF EcoBloc - koncová čela (sada 2 ks)

Připojení DN 100 / 150 / 200

Barva	obj. číslo	cena Kč
šedá	402002	275,-

Adaptér

obj. číslo	DN	cena Kč
402030	300	na vyžádání
402031	400	na vyžádání
402032	500	na vyžádání



EcoBloc System - příslušenství pro moduly maxx, light, flex

EcoBloc spojka



obj. číslo	sada	cena Kč
402015	sada 10 ks	119,-

Koncové odvědušnění DN 100



obj. číslo	cena Kč
202004	768,-

GRAF-Tex geotextilie pro EcoBloc - 200g/m²



obj. číslo	cena Kč/m ²
231006	35,-

Ceny jsou nezávazné, bez DPH

EcoBloc maxx, EcoBloc light

nová generace vsakovacích modulů

Skladnost

Díky speciální konstrukci těchto bloků je možné jejich stohování. Na paletu se vejde až 34ks, což šetří náklady na dopravu a prostor skladovacích ploch.

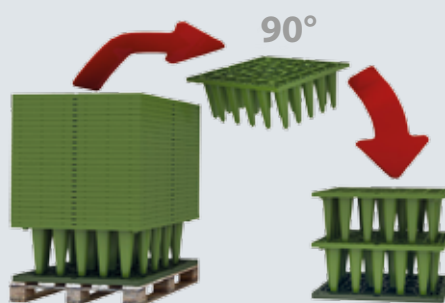

Snadná a rychlá montáž



Na kamion je možno naložit až 630 m³ = úspora nákladů

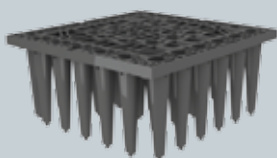

GRAF EcoBloc maxx

Připojení DN 100 / 150 / 200 / 250

objem [litrů]	délka [mm]	šířka [mm]	výška [mm]	Barva	obj. číslo	cena Kč
225	800	800	350	šedá	402200	1 013,-



GRAF EcoBloc maxx - základní deska

objem [litrů]	délka [mm]	šířka [mm]	výška [mm]	Barva	obj. číslo	cena Kč
25	800	800	40	šedá	402201	394,-

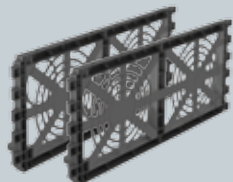

GRAF EcoBloc maxx - koncová čela (sada 2 ks)

Připojení DN 100 / 150 / 200 / 250

Barva	obj. číslo	cena Kč
šedá	402203	275,-

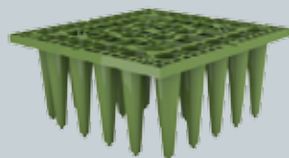

GRAF EcoBloc Light

Připojení DN 100 / 150 / 200 / 250

objem [litrů]	délka [mm]	šířka [mm]	výška [mm]	Barva	obj. číslo	cena Kč
205	800	800	350	zelená	402300	918,-

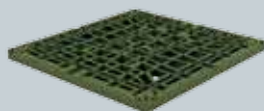

GRAF EcoBloc Light - základní deska

objem [litrů]	délka [mm]	šířka [mm]	výška [mm]	Barva	obj. číslo	cena Kč
25	800	800	40	zelená	402301	356,-

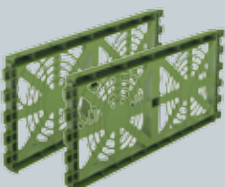

GRAF EcoBloc Light - koncová čela (sada 2 ks)

Připojení DN 100 / 150 / 200 / 250

Barva	obj. číslo	cena Kč
zelená	402303	243,-

Podmínky instalace vsakovacích modulů

při výstavbě je nutné se řídit návodem na zabudování vsakovacích modulů



EcoBloc maxx (celkový objem 225 litrů)

Zatížení	Krytí zeminou		Max. hloubka instalace (spodní okraj) [mm]	Max. počet vrstev
EcoBloc maxx	Min. [mm]	Max. [mm]		
bez zatížení	250	2750	5000	14
osobní auto	250	2750	5000	14
nákl. auto 12 t	500	2750	5000	13
nákl. auto 30 t	500	2500	5000	13
nákl. auto 40 t	800	2250	5000	11

Krátkodobé zatížení max. 100 kN/m², Dlouhodobé zatížení max. 59 kN/m²

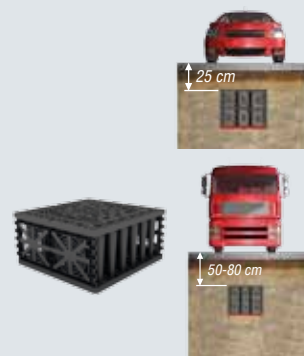

EcoBloc light (celkový objem 225 litrů)

Zatížení	Krytí zeminou		Max. hloubka instalace (spodní okraj) [mm]	Max. počet vrstev
EcoBloc light	Min. [mm]	Max. [mm]		
bez zatížení	250	1750	4000	6
osobní auto	500	1750	4000	4
nákl. auto 12 t	800	1750	4000	4

Krátkodobé zatížení max. 75 kN/m², Dlouhodobé zatížení max. 35 kN/m²



EcoBloc Inspect (celkový objem 230 litrů)

Zatížení	Krytí zeminou		Max. hloubka instalace (spodní okraj) [mm]	Max. počet vrstev
EcoBloc flex	Min. [mm]	Max. [mm]		
bez zatížení	250	2750	5000	14
osobní auto	250	2750	5000	14
nákl. auto 12 t	500	2750	5000	13
nákl. auto 30 t	500	2500	5000	13
nákl. auto 40 t	500	2250	5000	13
nákl. auto 60 t	800	2000	5000	13

Krátkodobé zatížení max. 100 kN/m², Dlouhodobé zatížení max. 59 kN/m²

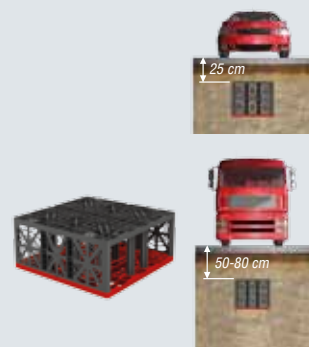

Sicker -Tunel (300 litrů), Twin (600 litrů)

Zatížení	Krytí zeminou		Max. hloubka instalace (spodní okraj) [mm]	Max. počet vrstev
Sicker -Tunel, Twin	Min. [mm]	Max. [mm]		
Tunel bez zatížení	250	3750	4250	1
Tunel osobní auto	250	3500	4000	1
Tunel nákl. auto 12 t	500	3250	3750	1
Tunel nákl. auto 30 t	500	2750	3250	1
Tunel nákl. auto 40 t	500	2500	3000	1
Tunel nákl. auto 60 t	750	1750	2250	1
Twin bez zatížení	250	1500	2500	1
Twin osobní auto	500	1500	2500	1



Sicker-Bloc Compact 300 L

Zatížení	Krytí zeminou		Max. hloubka instalace (spodní okraj) [mm]	Max. počet vrstev
SICKER BLOC 300 LKW	Min. [mm]	Max. [mm]		
bez zatížení	250	3000	5500	10
osobní auto	250	3000	5500	10
nákl. auto 12 t	500	3000	5500	10
nákl. auto 30 t	500	2750	5500	10
nákl. auto 40 t	500	2500	5500	10
nákl. auto 60 t	500	2250	5500	10

Krátkodobé zatížení max. 10 t/m², Dlouhodobé zatížení max. 5 t/m²



Šachty GRAF pro vsakování

System Vario 800 Flex

NOVINKA



Nové šachty Vario 800 flex jsou zabudované přímo ve vsakovací galerii a umožňují napojení všech vsakovacích bloků řady Eco Bloc. Dostačující vnitřní prostor šachty usnadňuje inspekci a čištění celé galerie. Šachty mohou být různě umístěné a slouží též jako inspekční, filtrační, vstupní a kontrolní šachty.



Čištění vsakovací galerie



Připojení DN 150 / 200 / 250 / 300

Snadná montáž šachty z jednotlivých komponent:

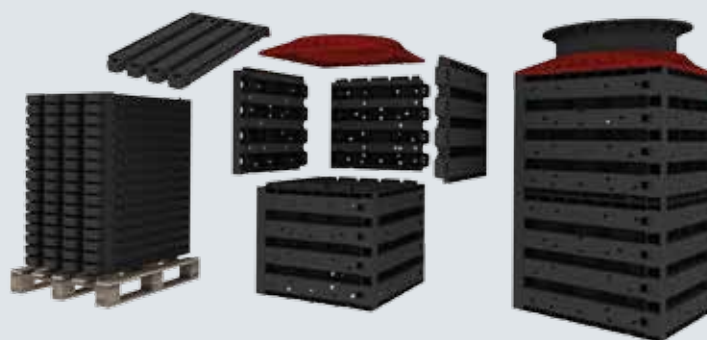

Více informací naleznete v návodu na zabudování.



Vario 800 flex, typ 1

Modul pro jednu a více vrstev systému EcoBloc

objem [litrů]	délka [mm]	šířka [mm]	výška [mm]	Barva	obj. číslo	cena Kč
230	800	800	355	šedá	450050	4 093,-



Vario 800 flex, typ 2

Modul pro dvě a více vrstev systému EcoBloc

objem [litrů]	délka [mm]	šířka [mm]	výška [mm]	Barva	obj. číslo	cena Kč
420	800	800	660	šedá	450051	5 625,-



Vario 800 flex, základová deska, deska pro instalaci poklopu

základová deska a poklop pro systém Vario 800

Barva	obj. číslo	cena Kč
šedá	450052	4 606,-

Šachty GRAF pro vsakování

různá řešení při použití šachtových komponentů DN 400 / DN 600



Šachty na vstupu do vsakovací galerie

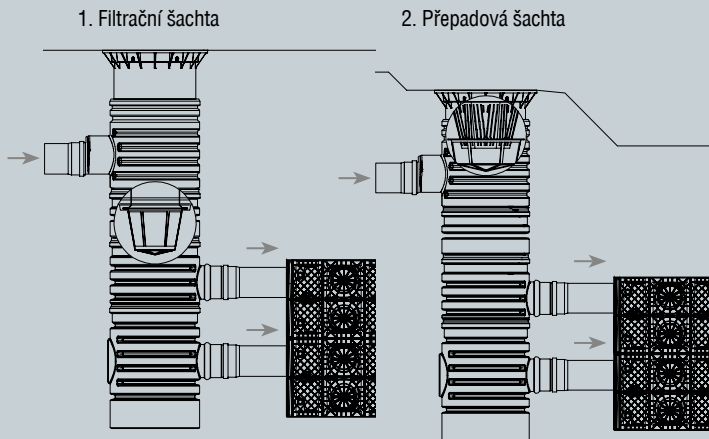

Šachty na výstupu z vsakovací galerie

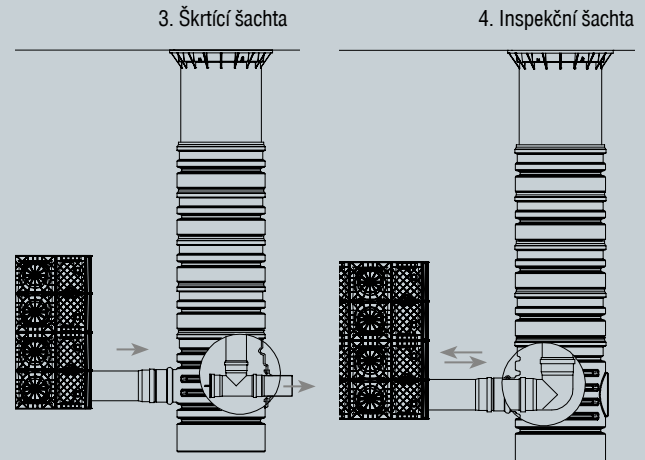

Šachtové díly DN 400/600 (ve variantě DN 600 použití též pro šachty Vario 800 flex)



Prodlužovací díl DN 600 / DN 400

Napojení 2 x DN 150 / DN 200

obj. číslo 330339	DN 400 mm/ 675 mm	4 227,- Kč
obj. číslo 330360	DN 600 mm/ 690 mm	6 842,- Kč



Mezidíl DN 400 / DN 600

obj. číslo 330341	DN 400/délka 500 mm	3 070,- Kč
obj. číslo 371003	DN 600/délka 300 mm	5 140,- Kč



Přítokový díl DN 400 / DN 600

Napojení DN 150/DN 200/DN 250/DN 300

obj. číslo 330340	DN 400 mm/ 675 mm	4 728,- Kč
obj. číslo 330361	DN 600 mm/ 690 mm	7 097,- Kč



Teleskopický vyrovn. nástavec DN 400 / DN 600

s PE poklopem, barva: zelená

obj. číslo 340053	DN 400	2 360,- Kč
obj. číslo 371011	DN 600	5 875,- Kč



Teleskopický vyrovn. nástavec DN 400 třída D

Litinový, barva: černá

obj. číslo 340049	DN 400	4 716,- Kč
-------------------	--------	------------

Filtrační koš DN 400 / DN 600

DN otvoru síta - 0,50 mm



Plastový

obj. číslo 340524	DN 400 mm	1 947,- Kč
-------------------	-----------	------------

Nerezový

obj. číslo 340523	DN 600 mm	6 163,- Kč
-------------------	-----------	------------

Škrťací díl

Napojení DN 100 / DN 200

Nastavitelný odtok od 2 do 16 l/s

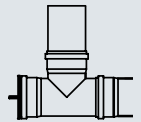

obj. číslo 330547	DN 400 mm	2 114,- Kč
-------------------	-----------	------------

obj. číslo 330598	DN 600 mm	4 250,- Kč
-------------------	-----------	------------



Náhradní víko DN 200 / DN 400

barva: zelená

obj. číslo 317001	DN 200	534,- Kč
-------------------	--------	----------

obj. číslo 340551	DN 400	1 368,- Kč
-------------------	--------	------------



Teleskopický vyrovn. nástavec DN 400 / DN 600 tř. B

Litinový, barva: černá

obj. číslo 340054	DN 400	4 015,- Kč
-------------------	--------	------------

obj. číslo 371020	DN 600	10 835,- Kč
-------------------	--------	-------------



Teleskopická filtrační šachta DN 400 třída B

Litinový (s hrubým i jemným filtrem), barva: černá

obj. číslo 340126	DN 400	7 097,- Kč
-------------------	--------	------------

Okapové filtry a příslušenství

Box pro připojení vody

K pohodlnému odběru dešťové vody v zahradě. Pro čerpadlo Jet a ponorné čerpadlo včetně dvojcestného ventilu Gardena® a přípoje pro hadici 1".



barva	obj. číslo	Cena / Kč
extern zelená	202060	1 339,-
intern zelená	375119	1 339,-
náhradní víko	317001	592,-

Regendieb® de luxe

- Samočisticí filtr, nenáročný na údržbu
- S funkcí zastavení přepadu
- Včetně redukce pro zabudování okapové roury podle DIN 1986 - důležité při přívalových deštích
- Jednoduchá přestavba z letního provozu na zimní
- Nerezový jemný filtr
- Boční odtok DN 70
- Doporučeno pro střešní plochu do cca 100 m²

Regendieb® de luxe

Těleso (Ø x H): 170 mm x ca. 300 mm

barva	obj. číslo	Cena / Kč
hnědá	344105	1 753,-

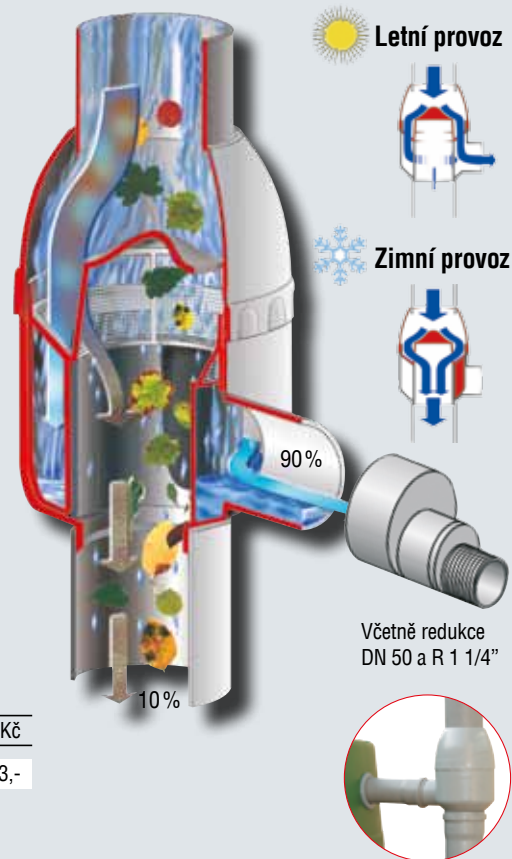

Filtr SPEEDY

Použití pro okapy hranatého tvaru.

Obj. č. 503060 592,- Kč



Filtr SPEEDY

Jednoduchá montáž přímo do okapu.

Obj. č. 503040 1 410,- Kč

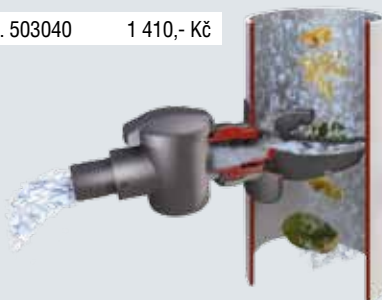

Filtr REGENDIEB Pro

Použití pro střešní plochy až do 200 m².

barva	obj. číslo	Cena / Kč
šedá	344202	1 753,-
hnědá	344203	1 753x,-

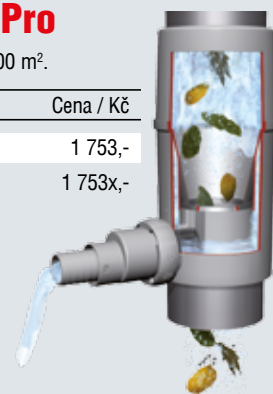

Stojany na čerpání vody

- Vhodné pro každou zahradu
- Jednoduchá montáž a napojení na hadici 3/4"
- Vyrobeno z kvalitního UV - stabilního materiálu
- Včetně chromového ventilu 3/4"



Typ stojanu	obj. číslo	Cena [Kč]
① Světlý granit	356026	2 299,-
Tmavý granit	356025	2 299,-
② Světlé dřevo	356031	2 547,-
Tmavé dřevo	356030	2 547,-
③ Rondo - šedivé	356021	1 731,-

Sloupové a nástěnné nádrže



Sloupová nádrž	obj. číslo	písková béžová obj. číslo	kamenně šedá obj. číslo	tmavě zelená obj. číslo	Výška [mm]	Průměr [mm]	Cena [Kč]
Sloupová nádrž 330 litrů	326530	326530	326531	-	1 610	590	5 046,-
Sloupová nádrž 500 litrů	326510	326510	326512	-	1 930	730	6 030,-
Sloupová nádrž 1000 litrů	326505	326505	326506	326507	2 220	910	10 377,-
Sloupová nádrž 2000 litrů	326540	326540	-	-	2 230	1 180	17 224,-



Nádrž „Amfora“ 300 a 500 litrů

- Jednoduchá montáž výpustního kohoutu nebo průhledné hadice (příslušenství) s tvarovaným nátrubkem se závitem
- Zabezpečení nádrže proti pohybu je součástí dodávky
- Přírodní těsnění DN 50 v dodávce
- Vrtání není potřebné, přírodní těsnění a 2 sériové nátrubky se závity



300 l 500 l

Nádrž „Amfora“	barva	obj. číslo	Výška [mm]	Průměr [mm]	Cena [Kč]
Nádrž „Amfora“ 300 litrů	terrakotta	211701	1 290	680	5 035,-
Nádrž „Amfora“ 500 litrů	terrakotta	211702	1 500	790	6 515,-

Zabezpečení nádrží proti pohybu je součástí dodávky.
Kohout není součástí dodávky.



Nástěnná nádrž imitace ratan

Nádrž 300 litrů	barva	obj. číslo	Cena [Kč]
Nádrž 300 litrů	tm. hnědá	212100	6 515,-

Zabezpečení nádrží proti pohybu je součástí dodávky.
Kohout není součástí dodávky.

Nástěnná nádrž imitace kámen

Nádrž 300 litrů	barva	obj. číslo	Cena [Kč]
Nádrž 300 litrů	šedá	326120	6 515,-
Nádrž 300 litrů	běžová	326121	6 515,-

Zabezpečení nádrží proti pohybu je součástí dodávky.
Kohout není součástí dodávky.



Nástěnná nádrž imitace dřevo

Nádrž 350 litrů	barva	obj. číslo	Cena [Kč]
Nádrž 350 litrů	tmavě hnědá	212200	7 853,-
Nádrž 350 litrů	světle hnědá	212201	7 853,-

Zabezpečení nádrží proti pohybu je součástí dodávky.
Kohout není součástí dodávky.



Nástěnná nádrž květináč

Nádrž 300 litrů	barva	obj. číslo	Cena [Kč]
Nádrž 300 litrů	hnědá	326116	6 515,-
Nádrž 300 litrů	šedá	326111	6 515,-

Zabezpečení nádrží proti pohybu je součástí dodávky.
Kohout není součástí dodávky.

Další sortiment
nadzemních nádrží
najdete na
www.graf-online.de



Systemy pro využití dešťové vody

Obsah

GRAF® - přední výrobce technologií pro využití dešťových vod, profil firmy GRAF	1
Využívání dešťové vody - úspora a ekologie	2
Výpočet optimální velikosti nádrže a výše úspory při použití dešťové vody pro dům a zahradu	2
Technologické řešení nádrží CARAT	3
Modulový systém CARAT	4
Modulový systém CARAT XL	5
Sestava GARTEN JET	6
Sestava GARTEN KOMFORT	7
Sestava ECO-PLUS	8
Sestava PROFESSIONELL	9
Sestava SILENTIO PRESS	10
Sestavení sady na využití dešťové vody	11
Poklopy pro systém CARAT a PLATIN	12
Filtrační technika	13
Filtrační technika	14
Modulový systém CARAT	15
Domácí vodárny a čerpadla	16
Plochá podzemní nádrž PLATIN	17
Plochá podzemní nádrž PLATIN XL / XXL	18
Sestavy PLATIN - pro zahradní využití	19
Sestavy PLATIN - pro domovní využití	20
Nádrže na pitnou vodu	21
Nádrže HERKULES	22
Vsakování dešťové vody - Sicker Tunel 300, Sicker Bloc 300	23
Vsakovací moduly EcoBloc Flex Inspect	24
Vsakovací moduly EcoBloc maxx, EcoBloc light	25
Podmínky instalace vsakovacích modulů	26
Šachty GRAF pro vsakování Vario 800 Flex	27
Okapové filtry a příslušenství	29
Stojany na čerpání vody	29
Sloupové a nástěnné nádrže	30

Váš kompetentní obchodník:



Otto Graf GmbH
Kunststofferzeugnisse
Carl-Zeiss-Straße 2-6
D-79331 Teningen

Telefon: + 49 (0) 76 41/5 89-0
Telefax: + 49 (0) 76 41/5 89-50
info@graf-online.de
www.graf-online.de